



Автомобильная охранная система с дистанционным управлением и 2-сторонней связью **ALLIGATOR S-300** ИНСТРУКЦИЯ ПОЛЬЗОВАТЕЛЯ

Стандартные функции системы:

- ◆ Трехкнопочный программируемый брелок-передатчик (возможность программирования 4 передатчиков)
- ◆ 4-кнопочный брелок-передатчик с 2-сторонней связью и ЖК-дисплеем (возможность программирования 4 передатчиков)
- ◆ Десятиканальный приемник
- ◆ Усовершенствованный динамический код с использованием микропроцессора Keeloq™ и с защитой от сканирования и перехвата
- ◆ Усовершенствованный режим Anti-HiJack
- ◆ Программируемый персональный код отключения системы
- ◆ 6-тональная сирена
- ◆ Кнопочный выключатель Valet
- ◆ Яркий Синий светодиодный индикатор с 7 режимами
- ◆ Раздельное управление правыми/левыми указателями поворота с помощью встроенного реле
- ◆ Дистанционное управление замками дверей с помощью встроенных реле
- ◆ Блокировка стартера нормально разомкнутым реле
- ◆ Выход для дополнительной блокировки двигателя (требуется установка дополнительного реле)
- ◆ 2-уровневый датчик удара с разъемным соединением
- ◆ Разъем для подключения дополнительного 2-уровневого датчика
- ◆ Выход 2-го канала для управления замком багажника или дополнительными устройствами
- ◆ Выход 3-го канала для управления дополнительными устройствами
- ◆ Входы отрицательного и положительного триггеров дверей
- ◆ Вход отрицательного триггера капота/багажника
- ◆ Возможность управления внутрисалонным освещением автомобиля
- ◆ Возможность реализации функции центрального замка
- ◆ Возможность отпирания первоначально только двери водителя (функция отпирания дверей в 2 этапа)
- ◆ Возможность управления закрыванием окон автомобиля
- ◆ Бесшумная постановка и снятие системы с охраны
- ◆ Постановка системы в режим охраны с раздельным отключением зон датчиков
- ◆ Автоматическая повторная постановка системы на охрану
- ◆ Режим проверки зоны действия передатчика
- ◆ Усовершенствованный дистанционный режим "Паника"
- ◆ Сервисный режим Valet / Дистанционный режим Valet
- ◆ Предупреждение о включенном режиме Valet
- ◆ Быстрое отключение функции постановки в режим охраны
- ◆ Отключение режима тревоги в 2 этапа
- ◆ Звуковые и световые сигналы подтверждения о предыдущих срабатываниях системы
- ◆ Память на 2 последних срабатывания системы с указанием зоны/триггера
- ◆ 6 независимых зон охраны
- ◆ Обход неисправной зоны при постановке на охрану с указанием зоны/триггера
- ◆ Предупреждение о разряде батарейки брелка-передатчика



Программируемые функции

- ◆ Пассивная постановка на охрану
- ◆ Пассивная постановка на охрану с запираем дверей
- ◆ Долговременное выключение сигналов подтверждения сирены
- ◆ Автоматическое запираение дверей при включении зажигания
- ◆ Автоматическое отпирание дверей при выключении зажигания
- ◆ Включение указателей поворотов на 30 секунд после снятия системы с охраны
- ◆ Функция защиты от ложных срабатываний системы FAPC™
- ◆ Режим отключения системы (с помощью выключателя Valet или с помощью персонального кода)
- ◆ Включение режима Anti-HiJack с помощью передатчика
- ◆ "Стандартный"/"Бесшумный" режимы срабатывания системы
- ◆ Задержка включения режима охраны 3 или 45 секунд
- ◆ Режим работы выхода канала 2 системы: отпирание багажника, импульсный, постоянный, 30 сек. таймерный.
- ◆ Режим работы выхода канала 3 системы: импульсный, постоянный, 30 сек. таймерный.
- ◆ Длительность импульса управления замками дверей: 1 с., 3,5 с, двойной импульс отпирания, управление режимами "Комфорт" 10 с и 28 с.
- ◆ Возможность охраны автомобиля с работающим двигателем

Основные функции кнопок передатчика

Передатчики, входящие в комплект системы, программируются на заводе-изготовителе следующим образом:

ФУНКЦИЯ	КНОПКА 4-КНОПЧНОГО БРЕЛКА С ЖК-ДИСПЛЕЕМ	КНОПКА 3-КНОПЧНОГО БРЕЛКА	ПРИМЕЧАНИЕ
Дистанционная постановка/снятие с охраны или дистанционное запирание/отпирание дверей	1		
Включение режима охраны автомобиля с работающим двигателем	1		Нажать и удерживать в течение 3 секунд
Выход Канала 2 (дистанционное отпирание багажника/управление дополнительными устройствами)	2		Нажать и удерживать в течение 3 секунд
Выход Канала 3 (дистанционное управление дополнительными устройствами)	1 + 3	 + 	Нажать одновременно
Бесшумная постановка/снятие с охраны	3		
Постановка на охрану с отключением зон предупреждения датчиков	1, 2	 , 	Нажать последовательно в течение 4 секунд
Постановка на охрану с отключением обеих зон датчиков	1, 2, 2	 ,  , 	Нажать последовательно в течение 4 секунд
Дистанционное включение режима "Паника"	1 + 2	 + 	Нажать одновременно и удерживать в течение 3 секунд при выключенном зажигании
Дистанционное выключение режима "Паника"	1 + 2	 + 	Нажать одновременно
Дистанционное включение режима "Anti-HiJack" (если включена функция № 9)	1 + 2	 + 	Нажать одновременно и удерживать в течение 3 секунд при включенном зажигании
Дистанционное включение режима Valet	2 + 3	 + 	Нажать одновременно и удерживать в течение 3 секунд в течение 15 секунд после включения/выключения зажигания
Дистанционное выключение режима Valet	2 + 3	 + 	Нажать одновременно и удерживать в течение 3 секунд в течение 15 секунд после включения/выключения зажигания
Включение режима проверки зоны действия передатчика	1 + 4	---	Нажать одновременно на 1 секунду
Выбор режима оповещения: звуковой/вибратор	3 + 4	---	Нажать одновременно
Включение подсветки ЖК-дисплея / Индикация заряда батарейки передатчика	4	---	

ВНИМАНИЕ: Так как в передатчиках используется постоянно меняющийся (динамический) код, в определенных, достаточно редких ситуациях (например, при нажатии кнопок брелка более 50 раз вдали от автомобиля) может произойти рассинхронизация брелков и системы. В этом случае - подойдите к автомобилю и быстро нажмите кнопку передатчика дважды. Синхронизация будет восстановлена и брелок вновь сможет управлять системой.

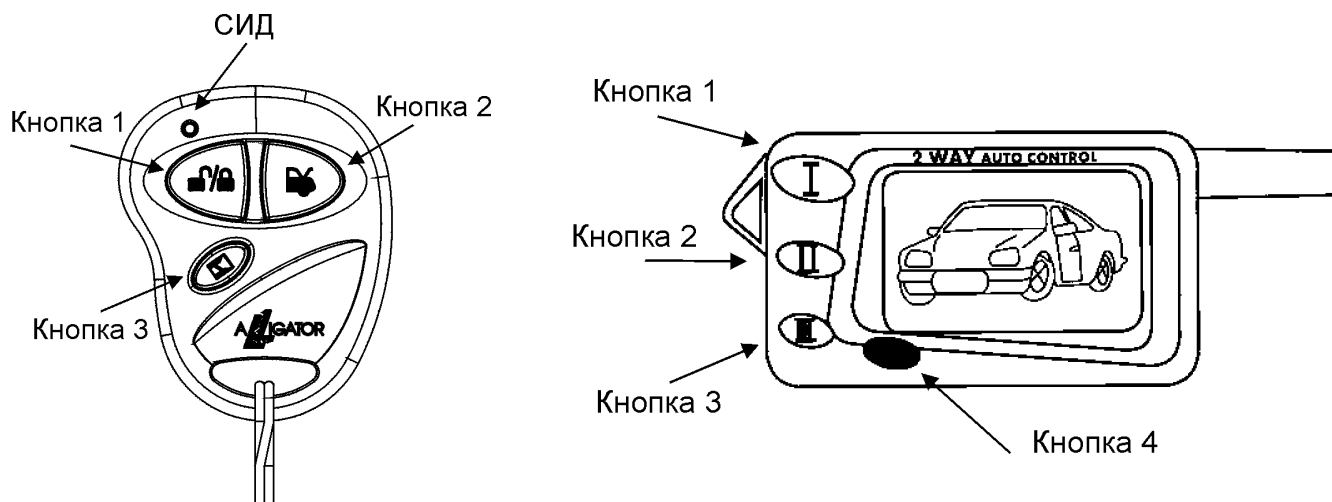

Активная постановка на охрану

1. Выключите зажигание, выйдите из автомобиля и закройте все двери, капот и багажник.
2. Нажмите и отпустите кнопку 1 передатчика () один раз.
3. Вы услышите 1 сигнал сирены, указатели поворота мигнут 1 раз, система включит цепи блокировки двигателя, двери автомобиля будут заперты (если установлены электроприводы замков), автоматически закроются окна автомобиля (если данная функция установлена и подключена) и светодиодный индикатор (СИД) начнет медленно мигать, подтверждая, что система находится в режиме охраны.



Примечание: Если при постановке на охрану Вы услышите 3 сигнала сирены (вместо одного), это означает, что одна из дверей, капот или багажник не закрыты (или одна из этих цепей неисправна) и система встала в режим охраны в “обход” данной цепи. При этом СИД будет мигать 2 или 3 раза через паузу в течение 30 секунд, указывая на открытую или неисправную цепь. Через 30 секунд СИД начнет мигать медленно, как в обычном режиме охраны. Через 3 секунды после того, как обойденная цепь перестанет быть активной, система автоматически сама возьмет ее под охрану.

Примечание: Если при постановке на охрану Вы не услышите звуковых сигналов подтверждения – это значит, что сигналы подтверждения сирены отключены (См. раздел “Долговременное отключение сигналов подтверждения сирены” ниже).

ВНИМАНИЕ: Если в Вашем автомобиле установлена функция штатной задержки выключения внутрисалонного освещения, необходимо выключить функцию № 11 (“Включение режима охраны через 45 секунд после подтверждающих сигналов сирены”). В этом случае при постановке на охрану система будет подавать стандартные сигналы подтверждения (1 сигнал сирены и 1 мигание указателей поворота) даже если момент постановки на охрану включено внутрисалонное освещение или открыта одна из дверей автомобиля. Однако если дверь автомобиля была открыта в момент постановки на охрану и осталась открытой, то через 45 секунд сирена подаст дополнительно 3 сигнала и указатели поворота мигнут еще 3 раза, подтверждая, что вход триггера двери активен и был обойден системой. При этом СИД будет мигать 3 раза через паузу в течение 30 секунд. Через 3 секунды после того, как обойденная цепь перестанет быть активной, система автоматически вновь возьмет ее под охрану.

Постановка системы на охрану с отдельным отключением зон датчиков

При постановке на охрану Вы можете отключить только зону предупреждения датчика удара и дополнительного датчика (если используется) или можете отключить датчики системы полностью.

Для отключения **зоны предупреждения** обоих датчиков системы - в течение 4 секунд после постановки системы на охрану с помощью нажатия кнопки 1 передатчика () нажмите и отпустите кнопку 2 (). Сирена подаст 1 короткий сигнал и указатели поворота мигнут один раз, подтверждая, что зоны предупреждения датчика удара и дополнительного датчика будут отключены до следующей постановки системы на охрану.

Для отключения основных зон обоих датчиков системы нажмите и отпустите кнопку 2 передатчика еще раз в течение 4 секунд после отключения зоны предупреждения. Сирена подаст еще 2 коротких сигнала и ука-

затели поворота мигнут еще 2 раза, подтверждая, что и зоны предупреждения, и основные зоны датчиков отключены до следующей постановки системы на охрану.

Отключение зон датчиков будет также автоматически отменяться при срабатывании системы от включения зажигания, открывания двери, капота или багажника.

ВНИМАНИЕ: Если используется функция управления штатным режимом “Комфорт” (10 или 28 секунд импульс запираения для закрывания всех окон и люка автомобиля при постановке на охрану с помощью передатчика) – нажатие кнопки 2 для отключения зоны датчика будет отменять работу данной функции. Рекомендуется в этом случае предварительно вручную закрыть все окна и люк автомобиля.

Пассивная постановка системы на охрану

1. Выключите зажигание, выйдите из автомобиля и закройте все двери, капот и багажник.
2. Как только будет закрыта последняя дверь, сирена подаст 1 короткий сигнал и СИД системы начнет часто мигать, показывая, что начался 30-секундный отсчет времени перед автоматической (пассивной) постановкой системы на охрану.
3. Через 30 секунд после того, как была закрыта последняя дверь, капот и багажник, Вы услышите еще 1 сигнал sireны, указатели поворота мигнут 1 раз, система включит цепи блокировки двигателя, двери автомобиля будут заперты (если включена программируемая функция № 2 и установлены электроприводы замков) и СИД начнет мигать медленно, подтверждая, что система находится в режиме охраны.

Примечание: Если какая-либо из дверей, капот или багажник остались открыты после выключения зажигания (или если одна из этих цепей неисправна), автоматическая постановка на охрану НЕ начнется до тех пор, пока все двери, капот и багажник не будут закрыты. Вы, тем не менее, сможете в любой момент поставить системы на охрану с помощью передатчика (активно).

Примечание: Если в течение 30-секундного отсчета времени перед автоматической постановкой системы на охрану какая-либо из дверей, капот или багажник были открыты, данная автоматическая функция будет немедленно остановлена и СИД системы погаснет. Как только все двери, капот и багажник будут вновь закрыты, сирена вновь подаст 1 короткий сигнал и СИД вновь начнет часто мигать, показывая, что 30-секундный отсчет времени перед автоматической постановкой системы на охрану начался заново.

Примечание: Если при пассивной постановке на охрану Вы не услышите 2-го сигнала подтверждения sireны - это значит, что сигналы подтверждения sireны отключены (См. раздел “Долговременное отключение сигналов подтверждения sireны” ниже). 1 короткий сигнал sireны, подтверждающий начало 30 секундного отсчета, будет подаваться всегда, независимо от состояния данной функции.

ВНИМАНИЕ: Функция автоматической (пассивной) постановки системы на охрану является **программируемой** и может быть отключена. Для этого – обратитесь к мастеру-установщику или смотрите раздел “Программируемые функции” в “Инструкции по установке”.

Защита автомобиля при включенном режиме охраны

- ♦ При легком толчке или ударе по корпусу автомобиля сработает вход режима предупреждения датчика удара и сирена подаст 3 коротких предупредительных сигнала. Любой сильный удар или толчок по корпусу или по стеклу автомобиля немедленно вызовет срабатывание полного 30-секундного цикла режима тревоги. На ЖК-дисплее 4-кнопочного брелка-передатчика с 2-сторонней связью появится соответствующая индикация и будут поданы соответствующие звуковые сигналы предупреждения (см. раздел “Использование 4-кнопочного брелка-передатчика с 2-сторонней связью” ниже)
- ♦ Открывание любой двери, капота или багажника, или включение зажигания вызовет немедленное включение sireны. На ЖК-дисплее 4-кнопочного брелка-передатчика с 2-сторонней связью появится соответствующая индикация и будут поданы соответствующие звуковые сигналы предупреждения (см. раздел “Использование 4-кнопочного брелка-передатчика с 2-сторонней связью” ниже). Сирена будет звучать 30 секунд, затем выключится и система вновь встанет на охрану. Если, например, взломщик оставил дверь открытой, то сирена будет звучать всего 6 циклов по 30 секунд (если Вы не отключите режим тревоги с помощью передатчика ранее) и затем встанет на охрану в “обход” открытой цепи. После того, как эта дверь будет вновь закрыта, система автоматически сама возьмет ее также под охрану.
- ♦ Отключение питания системы также вызовет немедленное срабатывание системы как только питание будет вновь подключено. На ЖК-дисплее 4-кнопочного брелка-передатчика с 2-сторонней связью появится соответствующая индикация и будут поданы соответствующие звуковые сигналы предупреждения (см. раздел “Использование 4-кнопочного брелка-передатчика с 2-сторонней связью” ниже). При этом даже в случае отключения проводов питания системы от аккумулятора автомобиля, система будет все равно получать питание через альтернативные цепи при попытке завести двигатель.

Примечание: Вы можете также использовать “Бесшумный” режим срабатывания системы (программируемая функция № 10) В этом случае при срабатывании будут только мигать указатели поворота (и внутрисалонное освещение, если данная функция подключена) и немедленно будет передан сигнал на пейджер,

встроенный в 4-кнопочный брелок-передатчик с 2-сторонней связью. Сирена системы не будет работать в режиме тревоги.

- ◆ При срабатывании системы указатели поворота (и внутрисалонное освещение, если данная функция подключена) будут мигать в течение 30 секунд (или в течение всего режима тревоги), привлекая визуальное внимание к автомобилю.
- ◆ При включенной охране включена блокировка стартера и дополнительная цепь блокировки двигателя (если установлено дополнительное реле), предотвращая несанкционированный запуск двигателя.
- ◆ Сверхяркий синий СИД медленно мигает при включенном режиме охраны. Это является визуальным предупреждением для потенциального взломщика. Ток, потребляемый СИДом, очень мал и практически не разряжает аккумулятор даже за длительный период времени. При срабатывании системы СИД начнет мигать сериями вспышек до момента отключения режима тревоги с передатчика или до момента снятия системы с охраны, показывая последнюю зону или триггер вызвавший срабатывание системы (см. раздел “Информация о предыдущих срабатываниях системы” ниже).

Охрана автомобиля с работающим двигателем

Если включена программируемая функция № 19 данная система позволит включать режим охраны автомобиля даже тогда, когда включено зажигание и работает двигатель. Для этого:

1. Выйдите из автомобиля, оставив зажигание включенным, и убедитесь, что все двери, капот и багажник закрыты. Это очень важно, поскольку включение режима охраны с работающим двигателем невозможно при открытой двери, капоте или багажнике (режим охраны *не включится* и сирена подаст 5 предупреждающих сигналов).
2. Нажмите и удерживайте кнопку 1 передатчика () в течение 3 секунд.

ВНИМАНИЕ: Однократное нажатие кнопки 1 передатчика режим охраны автомобиля с работающим двигателем включать *не будет*. Также невозможно бесшумное включение режима охраны с работающим двигателем при помощи кнопки 3 передатчика.

3. Вы услышите 1 сигнал сирены, указатели поворота мигнут 1 раз, двери автомобиля будут заперты (если установлены электроприводы замков) и светодиодный индикатор (СИД) начнет медленно мигать, подтверждая, что система находится в режиме охраны. При этом система *не включит* цепи блокировки двигателя и автоматически отключит вход цепи зажигания и входы датчиков системы, для того чтобы вибрация автомобиля при работающем двигателе не вызывала срабатывания системы.
4. Система немедленно сработает при попытке открыть дверь, капот или багажник автомобиля. При этом включится режим тревоги, двигатель будет немедленно заблокирован и система вновь будет срабатывать от входов датчиков и от цепи зажигания. Если режим тревоги не был отключен с передатчика, то после окончания режима тревоги двигатель останется заблокированным и система перейдет в обычный режим охраны. СИД будет мигать 3 или 4 раза через паузу, показывая зону, вызвавшую срабатывание системы.
5. Если в то время, когда система находится в режиме охраны с работающим двигателем, зажигание будет выключено более чем на 3 секунды, система автоматически включит цепи блокировки двигателя и перейдет в обычный режим охраны.
6. Для отключения режима охраны с работающим двигателем нажмите и отпустите кнопку 1 передатчика. Сирена подаст 2 сигнала, указатели поворота мигнут 2 раза и СИД системы погаснет.

Снятие системы с охраны

1. Нажмите и отпустите кнопку 1 передатчика () один раз.
2. Вы услышите 2 сигнала сирены, указатели поворота мигнут 2 раза, система отключит цепи блокировки двигателя, двери автомобиля отпрутятся (если установлены электроприводы замков) и СИД погаснет, показывая, что система снята с режима охраны.
3. Если включена функция пассивной постановки на охрану, то после снятия системы с охраны СИД начнет быстро мигать, показывая, что начался отсчет времени перед повторной постановкой системы на охрану (см. описание работы данной функции ниже).

Если выполнены соответствующие подсоединения и система запрограммирована необходимым образом, то при снятии с охраны включится внутрисалонное освещение на 30 секунд (или до момента включения зажигания) и на 30 секунд включатся указатели поворота, для освещения пути к автомобилю.

Кроме того, если выполнены необходимые подключения для реализации функции отпирания дверей в 2 этапа, то при снятии системы с охраны будет отпираться только дверь водителя. Для отпирания всех остальных дверей автомобиля в течение 4 секунд необходимо будет нажать и отпустить кнопку снятия с охраны еще раз.

Примечание: Если при снятии системы с охраны Вы услышите 4 или 5 сигналов сирены и указатели поворота мигнут 3 раза, это значит, что система срабатывала за время Вашего отсутствия. В этом случае СИД будет мигать определенное количество раз, указывая на конкретный триггер или датчик, вызвавший срабатывание системы (См. раздел “Информация о предыдущих срабатываниях системы” ниже).

Примечание: Если при снятии системы с охраны Вы не услышите 2 сигналов подтверждения сирены - это значит, что сигналы подтверждения сирены отключены (См. раздел “Долговременное отключение сигналов подтверждения сирены” ниже).

Снятие системы с охраны в режиме тревоги

1. Если система сработала и находится в режиме тревоги (звучит сирена, мигают указатели поворота и внутрисалонное освещение, если данная функция подключена) – нажатие кнопки 1 передатчика () один раз только отключит сирену системы, однако автомобиль останется под охраной. При этом сирена подаст 1 короткий сигнал и произойдет повторное запираение дверей автомобиля.

Примечание: Если в момент отключения режима тревоги какая-либо из зон охраны осталась активна (открыта дверь, капот или багажник), также произойдет повторное запираение дверей автомобиля, но сирена подаст 3 сигнала, указатели поворота мигнут 3 раза и СИД системы будет мигать сериями вспышек в течение 30 секунд, показывая открытую и обходную цепь

2. Для полного отключения режима охраны – нажмите кнопку 1 передатчика еще один раз. Вы услышите 4 сигнала сирены, указатели поворота мигнут 3 раза (и включатся на 30 секунд, если данная функция запрограммирована), и т.д.

Бесшумная постановка и снятие системы с охраны

Вы можете ставить и снимать систему с охраны без подтверждающих сигналов сирены. Для этого нажмите и отпустите кнопку 3 передатчика (). Сигналами подтверждения постановки и снятия системы с охраны будут в этом случае только 1 и 2 мигания указателей поворота автомобиля.

ВНИМАНИЕ: Даже при бесшумной постановке и/или снятии системы с охраны **всегда** будут подаваться 3 сигнала сирены (если одна из цепей охраны открыта или неисправна) и 4 сигнала сирены (если система срабатывала). Эти сигналы считаются важными для защиты автомобиля и для обеспечения Вашей безопасности, и не могут быть отключены.

Автоматическая повторная постановка системы на охрану

Если после снятия системы с охраны двери, капот или багажник автомобиля *не открывались* и зажигание *не включалось*, система автоматически вновь встанет в режим охраны через 30 секунд и запрет двери автомобиля. При этом СИД системы будет быстро мигать в течение 30 секунд и затем Вы услышите 1 сигнал сирены, указатели поворота мигнут 1 раз, произойдет запираение дверей автомобиля, а СИД начнет мигать медленно.

Если же в течение 30 секунд после снятия системы с охраны была открыта одна из дверей, капот или багажник автомобиля, дальнейшая работа системы будет зависеть от состояния программируемых функций № 1 и 2 (пассивная постановка на охрану без запираения или с запираением дверей):

- ♦ если пассивная постановка на охрану (функция № 1) отключена, функция автоматической повторной постановки на охрану будет **отменена** открыванием любой из дверей, капота или багажника в течение 30-секундного отсчета.
- ♦ если пассивная постановка включена и в течение 30 секунд после снятия системы с охраны была открыта одна из дверей, капот или багажник, то после того, как все двери, капот и багажник будут опять закрыты (или после того, как выключится внутрисалонное освещение) начнется 30-секундный отсчет перед пассивной постановкой системы на охрану (с запираением или без запираения дверей - в зависимости от состояния функции № 2).

Быстрое отключение пассивной постановки на охрану

Если включена функция пассивной постановки на охрану (функция № 1), но Вы хотите временно ее отключить (при заправке автомобиля и т.д.) воспользуйтесь следующей простой и удобной функцией:

- ♦ Выключите зажигание, но не открывайте дверь автомобиля
- ♦ В течение 5 секунд 2 раза быстро включите и выключите зажигание
- ♦ Вы услышите 1 длинный подтверждающий сигнал сирены, подтверждающий, что функция пассивной постановки на охрану была отключена до следующего выключения зажигания или до следующей постановки системы на охрану с помощью передатчика.

Информация о предыдущих срабатываниях системы

Система проинформирует Вас, если она срабатывала за время Вашего отсутствия. В этом случае при снятии системы с охраны Вы услышите 4 сигнала сирены (вместо 2) и указатели поворота мигнут 3 раза.

Примечание: Если основная зона одного из датчиков системы или триггер капота/багажника вызвал 3 срабатывания системы и данная зона охраны была отключена функцией защиты от ложных срабатываний системы (FAPS™), то при снятии системы с охраны сирена подаст 5 сигналов и указатели поворота мигнут 3 раза.

После снятия системы с охраны СИД системы начнет мигать сериями вспышек через паузу до момента включения зажигания, поочередно показывая зоны или триггеры, вызвавшие 2 последних срабатывания системы. Сядьте в автомобиль и сосчитайте количество миганий СИДа:

- ◆ Если СИД мигает 1 раз ... пауза ... 1 раз ... пауза и т.д., то срабатывание было вызвано датчиком удара.
- ◆ Если СИД мигает 2 раза ... пауза ... 2 раза ... пауза и т.д., то срабатывание было вызвано попыткой открыть капот или багажника.
- ◆ Если СИД мигает 3 раза ... пауза ... 3 раза ... пауза и т.д., то срабатывание было вызвано попыткой открыть одну из дверей автомобиля.
- ◆ Если СИД мигает 4 раза ... пауза ... 4 раза ... пауза и т.д., то срабатывание было вызвано попыткой включить зажигание.
- ◆ Если СИД мигает 5 раз ... пауза ... 5 раз ... пауза и т.д., то срабатывание было вызвано дополнительным датчиком, подключенным к системе.
- ◆ Если СИД мигает 15 раз ... пауза ... 15 раз ... пауза и т.д. (при включенном режиме охраны), то срабатывание было вызвано попыткой отключить питание системы.

Примечание: Срабатывание зоны предупреждения датчиков системы СИДом не показывается.

Информация о зонах, вызвавших срабатывание, хранится в памяти системы и стирается в момент включения зажигания или при постановке системы на охрану с помощью передатчика.

Режим VALET

Кнопочный выключатель Valet используется для того, чтобы включить сервисный режим Valet (т.е. временно отключить охранные функции системы) если, например, Вам необходимо оставить автомобиль на станции технического обслуживания. При этом Вы сможете управлять сервисными функциями системы (например, дистанционно отпирать двери автомобиля), включать дистанционный режим “Паника” и режим Anti-HiJack.

Для включения режима Valet:

- ◆ Сядьте в автомобиль, включите и выключите зажигание
- ◆ В течение 15 секунд нажмите и удерживайте кнопочный выключатель Valet в течение 2 секунд.
- ◆ Сирена подаст 1 короткий сигнал и СИД начнет постоянно гореть, показывая, что система находится в режиме Valet.

Примечание: Когда система находится в режиме Valet каждый раз при выключении зажигания сирена будет подавать 2 коротких предупредительных сигнала.

Для выключения режима Valet:

- ◆ Сядьте в автомобиль, включите и выключите зажигание
- ◆ В течение 15 секунд нажмите и отпустите кнопочный выключатель Valet один раз.
- ◆ Сирена подаст 2 коротких сигнала и СИД системы погаснет.



Вы также можете отключить режим Valet дистанционно с помощью передатчика (см. раздел “Дистанционное включение и выключение режима Valet” ниже).

ВНИМАНИЕ: Не забывайте отключать режим Valet. Это гарантирует постоянную охрану Вашего автомобиля.

Дистанционное включение и выключение режима Valet



Данная система позволяет Вам также включить или выключить сервисный режим Valet (режим временного отключения охранных функций системы) дистанционно с помощью передатчика. Обратите внимание на то, что дистанционное включение режима Valet невозможно, когда система находится в режиме охраны, в режиме тревоги или если была активизирована функция Anti-HiJack (необходимо будет ее предварительно отключить).

Для дистанционного включения режима Valet:

- ◆ Сядьте в автомобиль, включите и выключите зажигание
- ◆ В течение 15 секунд нажмите и удерживайте кнопку 2 () и кнопку 3 () передатчика одновременно в течение 3 секунд.
- ◆ Сирена подаст 1 короткий сигнал и СИД начнет постоянно гореть, показывая, что система находится в режиме Valet.

Примечание: Когда система находится в режиме Valet каждый раз при выключении зажигания сирена будет подавать 2 коротких предупредительных сигнала.

Для дистанционного отключения режима Valet:

- ◆ Сядьте в автомобиль, включите и выключите зажигание
- ◆ В течение 15 секунд нажмите и удерживайте кнопку 2 () и кнопку 3 () передатчика одновременно в течение 3 секунд.
- ◆ Сирена подаст 2 коротких сигнала и СИД системы погаснет.

Вы также можете отключить дистанционный режим Valet с помощью кнопочного переключателя Valet (см. раздел “Режим Valet” выше).

Аварийное отключение системы. Отключение системы с помощью персонального кода.

Данная система может быть снята с охраны без использования передатчика (процедура аварийного отключения системы). Это необходимо в том случае, если, например, передатчик утерян, неисправен или если разрядились батарейки.

Вы можете использовать стандартный режим аварийного снятия с охраны (с использованием выключателя Valet) или кодированный режим (с помощью программируемого персонального кода отключения системы). Выбор последнего режима осуществляется функцией № 8 (для ее включения обратитесь к Вашему мастеру-установщику или смотрите раздел “Программируемые функции” в “Инструкции по установке”).

Обратите внимание, что выбор данной функции также определяет способ отключения режима Anti-HiJack (“стандартный” или “кодированный”).

Стандартный режим аварийного снятия с охраны (функция № 8 включена)

- ◆ Откройте дверь ключом (система сработает, включится сирена, начнут мигать указатели поворота, внутрисалонное освещение и т.д.)
- ◆ Включите зажигание
- ◆ В течение 15 секунд нажмите и отпустите кнопочный выключатель Valet. Режим тревоги отключится, СИД системы погаснет и Вы сможете завести автомобиль.

ВНИМАНИЕ: Обратите внимание, что при этом система не будет находиться в режиме Valet. Это значит, что если включена функция пассивной постановки на охрану, то после следующего выключения зажигания и закрывания всех дверей, капота и багажника автомобиля начнется 30 секундный отсчет перед пассивной постановкой на охрану.

Аварийное снятие системы с охраны с помощью персонального кода (функция № 8 выключена)

В том случае, если включен кодированный режим снятия с охраны, Вы можете запрограммировать свой персональный код отключения системы (см. раздел “Программируемые функции системы” в “Инструкции по установке”). Персональным кодом отключения системы может быть любое число от 2 до 9.

Для снятия системы с охраны с использованием персонального кода:

- ◆ Откройте дверь ключом (система сработает, включится сирена, начнут мигать указатели поворота, внутрисалонное освещение и т.д.)
- ◆ Включите зажигание
- ◆ В течение 15 секунд нажмите и отпустите кнопочный выключатель Valet количество раз, равное Вашему персональному коду (от 2 до 9), после чего сделайте паузу.
- ◆ Если был введен правильный код, режим тревоги отключится, СИД системы погаснет и Вы сможете завести автомобиль.

Примечание: Если режим охраны не выключится после введения Вашего персонального кода, возможно 15-секундный интервал времени был превышен или был введен неверный код. В этом случае выключите зажигание и повторите процедуру введения Вашего персонального кода отключения системы еще раз.

Примечание: В том случае, если 3 раза подряд был введен неправильный персональный код, система не будет в течение некоторого времени воспринимать дальнейшие попытки введения кода.

Долговременное отключение сигналов подтверждения сирены

Как описано выше в данной инструкции, Вы можете ставить и снимать систему с охраны бесшумно (т.е. без подтверждающих сигналов сирены) нажав и отпустив кнопку 3 передатчика (). Тем не менее, Вы также можете совсем отключить сигналы подтверждения сирены, а затем в любой момент вновь их включить.

Для отключения подтверждающих сигналов сирены обратитесь к Вашему мастеру-установщику или смотрите раздел “Программируемые функции” в “Инструкции по установке” (функция № 3).

ВНИМАНИЕ: Даже если Вы отключите сигналы подтверждения сирены, тем не менее 3 сигнала сирены (если одна из цепей охраны открыта или неисправна) и 4 или 5 сигналов сирены (если система срабатывала) будут **всегда** подаваться. Эти сигналы считаются важными для защиты автомобиля и для обеспечения Вашей безопасности и не могут быть отключены.

Функция защиты от ложных срабатываний FARC™

Для того чтобы по возможности избежать частых ложных срабатываний системы, вызванных неисправным концевым выключателем, раскатами грома и т.д. данная система использует усовершенствованную функцию защиты от ложных срабатываний, которая работает следующим образом:

- ◆ Если система сработала 3 раза в течение 60 минут от основной зоны одного из датчиков системы или от триггера капота/багажника (которые чаще всего являются причиной ложных срабатываний), данный датчик или триггер (или также любые дополнительные датчики, подключенные только к той же зоне охраны) будет отключен на 1 час. Это предотвратит возможные последующие ложные срабатывания системы.
- ◆ Режим временного отключения датчика или триггера, вызвавшего 3 срабатывания системы, будет автоматически отменен до истечения 60 минут:
 - при срабатывании системы от любого другого триггера или датчика;
 - при снятии системы с охраны.
- ◆ Если датчик системы или триггер капота/багажника вызвал 3 или более срабатывания системы и был временно отключен функцией защиты от ложных срабатываний, то при снятии системы с охраны сирена подаст 5 предупредительных сигналов и габаритные огни включатся 3 раза.

ВНИМАНИЕ: Работа данной функции не распространяется на триггер двери и на вход зажигания, и, таким образом, максимальное количество срабатываний системы от данных зон охраны не может быть ограничено.

Примечание: Данная функция является программируемой и может быть отключена по желанию владельца системы. В этом случае количество срабатываний системы от любой зоны охраны не будет ограничено.

Автоматическое запираение дверей при включении зажигания

Если в Вашем автомобиле установлены дополнительные электроприводы замков дверей, данная система может быть запрограммирована таким образом, что каждый раз при включении зажигания через 3 секунды двери автомобиля будут заперты для обеспечения Вашей безопасности - если все двери автомобиля закрыты. Если какая-либо из дверей будет в этот момент открыта, двери запираются *не будут*.

Если Вы хотите включить данную функцию, обратитесь к Вашему мастеру-установщику или смотрите раздел “Программируемые функции” в “Инструкции по установке” (функция № 4).

Автоматическое отпирание дверей при выключении зажигания

Если в Вашем автомобиле установлены дополнительные электроприводы замков дверей, то каждый раз при выключении зажигания двери автомобиля будут сразу же автоматически отпираться - если все двери автомобиля закрыты. Если какая-либо из дверей будет в этот момент открыта, двери отпираться *не будут*.

Если Вы хотите отключить данную функцию, обратитесь к Вашему мастеру-установщику или смотрите раздел “Программируемые функции” в “Инструкции по установке” (функция № 5).



Функция “центрального замка”

Если произведены необходимые подключения и запрограммированы соответствующие функции, система сможет также частично выполнять функции центрального замка. При ручном запираении двери водителя все остальные двери будут также автоматически запираются.

Если Вы хотите использовать данную функцию, обратитесь к Вашему мастеру-установщику.

Дистанционный режим “Паника”



Нажатие кнопок 1 и кнопки 2 передатчика при выключенном зажигании служит для включения дистанционного режима “Паника” когда система находится в режиме охраны или снята с охраны. Для этого:

- ◆ При *выключенном* зажигании нажмите кнопку 1 () и кнопку 2 () передатчика одновременно и удерживайте их в течение 3 секунд. Немедленно включится сирена системы и начнут мигать указатели поворота.
- ◆ Для выключения режима “Паника” нажмите и отпустите кнопки 1 и 2 передатчика. Сирена системы и указатели поворота перестанут работать, и система вернется в то состояние, в котором она находилась до момента включения режима “Паника”.

Дистанционный режим “Паника” также может быть включен в то время, когда система находится в режиме “Valet”. В этом случае, после окончания режима “Паника” система вновь перейдет в режим “Valet”.

Режим Anti-HiJack

Если включена соответствующая программируемая функция (функция № 9), Вы можете использовать кнопки 1 и 2 передатчика для включения режима Anti-HiJack при *включенном зажигании*. Вы можете включить режим Anti-HiJack даже тогда, когда система находится в режиме Valet. Функция Anti-HiJack работает следующим образом:

- 1) В том случае, если Вы предполагаете возможность нападения или ощущаете опасность, Вы можете активизировать функцию Anti-HiJack заблаговременно одновременным нажатием и удерживанием кнопки 1 () и кнопки 2 () передатчика в течение 3 секунд при *включенном зажигании*. При этом сирена подаст 1 короткий подтверждающий сигнал и СИД системы вспыхнет и будет гореть в течение 5 секунд. Немедленно после этого начнется отсчет таймера функции Anti-HiJack.

ВНИМАНИЕ: Обратите внимание на то, что отсчет таймера будет происходить только при *включенном* зажигании. Вы можете в любой момент (до момента включения сирены) выключить зажигание и даже поставить систему на охрану. Отсчет таймера функции Anti-HiJack при этом приостановится и продолжится сразу же после включения зажигания.

Это также дает Вам возможность по желанию включать режим Anti-HiJack непосредственно перед парковкой автомобиля, после чего Вы сможете выключить зажигание и поставить систему на охрану. Если на Вас будет совершено нападение и у Вас отберут ключи от автомобиля и брелок-передатчик, отсчет таймера режима Anti-HiJack начнется немедленно после снятия системы с охраны и включения зажигания. Отключить данный режим с помощью брелка-передатчика системы будет уже невозможно.

- 2) После того, как в зажигание было включено в общей сложности в течение 50 секунд после включения функции Anti-HiJack включится сирена и в течение 7 секунд будет подавать короткие предупреждающие сигналы.
- 3) Через 7 секунд сирена начнет работать постоянно и будут мигать указатели поворота автомобиля. Если в этот момент зажигания автомобиля будет выключено, система немедленно включит цепи блокировки двигателя.
- 4) Еще через 30 секунд после включения сирены включатся цепи блокировки стартера. Сирена и указатели поворота будут продолжать работать, а двигатель останется заблокированным до полного разряда аккумулятора автомобиля.

Отключение режима Anti-HiJack:

ВНИМАНИЕ: После того, как функция Anti-HiJack была включена, ее больше нельзя будет отключить с помощью брелка-передатчика системы! Способ отключения режима Anti-HiJack зависит от состояния программируемой функции № 8 и производится следующим образом:

- a) Отключение функции Anti-HiJack до момента включения сирены и указателей поворота производится однократным нажатием кнопочного выключателя Valet (если функция № 8 *включена*) или вводом персонального кода (если функция № 8 *выключена*) при включенном зажигании.
- b) После того, как включилась сирена, указатели поворота и цепи блокировки двигателя, для отключения режима Anti-HiJack необходимо будет выключить и вновь включить зажигание, и в течение 10 секунд нажать и отпустить кнопочный выключатель Valet (если функция № 8 *включена*) или ввести персональный код отключения системы (если функция № 8 *выключена*).

Примечание: В том случае, если 3 раза подряд был введен неправильный персональный код, система не будет в течение некоторого времени воспринимать дальнейшие попытки введения кода.

ВНИМАНИЕ: *Включая противоугонную функцию Anti-HiJack, Вы берете на себя ответственность за возможные последствия, вызванные возможным насильственным глушением двигателя автомобиля во время движения, особенно в случае использования блокировок двигателя, отличных от рекомендованных.*

Дистанционное управление дополнительными устройствами (канал 2)

1) Данная система имеет дополнительный 2-й канал, который позволяет управлять различными дополнительными устройствами, в первую очередь – электрическим замком крышки багажника (необходима установка дополнительного реле).

Для управления электрическим замком крышки багажника нажмите кнопку 2 () передатчика и удерживайте ее нажатой в течение 3 секунд при снятой охране и выключенном зажигании. Выход канала 2 будет также работать при включенном зажигании, но только если в этот момент открыта одна из дверей автомобиля. Это предотвратит случайное открывание багажника при движении автомобиля.

Примечание: Если выход дополнительного канала был включен в то время, когда система находится в режиме охраны, то система одновременно на некоторое время отключит датчик удара и триггер капота/багажника для того, чтобы открывание багажника не вызвало срабатывание системы. Через 3 секунды после того, как багажник будет закрыт, система опять автоматически возьмет эти цепи под охрану.

2) Помимо описанной выше функции дистанционного отпирания замка крышки багажника, выход канала 2 системы может также использоваться для:

- ◆ Дистанционного включения фар автомобиля
- ◆ Дистанционного закрывания окон и/или люка автомобиля
- ◆ Управления дополнительным модулем дистанционного запуска двигателя
- ◆ Управления дополнительным интерфейсом открывания ворот гаража



Для этого режим работы выхода канала 2 системы может быть запрограммирован при установке как:

- ◆ “импульсный” сигнал т.е. активизируемый на 1 секунду или на все время пока кнопка 2 передатчика удерживается в нажатом положении, но не более 25 секунд;
- ◆ “постоянный” сигнал, т.е. активизируемый при нажатии кнопки 2 передатчика на 3 секунды и работающий до следующего нажатия и удерживания кнопки 2 передатчика на 3 секунды.
- ◆ “таймерный 30-секундный” сигнал, активизируемый при нажатии кнопки 2 передатчика на 3 секунды и работающий в течение 30 секунд либо до следующего нажатия и удерживания кнопки 2 передатчика на 3 секунды.

Если Вы используете какое-либо дополнительное устройство, подключенное к выходу канала 2 системы, обратитесь к Вашему мастеру-установщику за справкой по дистанционному управлению этим устройством.

Дистанционное управление дополнительными устройствами (канал 3)

Система S-300 имеет дополнительный 3-й канал, который позволяет управлять различными дополнительными устройствами в любое время (при включенном или при выключенном режиме охраны, при включенном или при выключенном зажигании и т.д.).

Для управления дополнительным устройством подключенным к выходу 3-го канала системы нажмите кнопку 1 () и кнопку 3 () передатчика одновременно.

Режим работы выхода 3-го канала системы может быть запрограммирован при установке как:

- ◆ “импульсный” сигнал т.е. активизируемый на 1 секунду или на все время пока кнопки 1 и 3 передатчика удерживаются в нажатом положении, но не более 25 секунд;
- ◆ “постоянный” сигнал, т.е. активизируемый при нажатии кнопок 1 и 3 передатчика и работающий до следующего нажатия кнопок 1 и 3 передатчика.
- ◆ “таймерный 30-секундный” сигнал, активизируемый при нажатии кнопок 1 и 3 передатчика и работающий в течение 30 секунд либо до следующего нажатия кнопок 1 и 3 передатчика.

Если Вы используете какое-либо дополнительное устройство, подключенное к выходу канала 3 системы, обратитесь к Вашему мастеру-установщику за справкой по дистанционному управлению этим устройством.

Память состояния системы при отключении питания

Система вновь вернется в то же самое состояние (на охране, снята с охраны, режим Valet, режим Anti-NiJack), в котором она находилась до момента отключения питания. В том случае, если питание было отключено, когда система находилась в режиме охраны, после подключения питания или при попытке запустить двигатель немедленно включится режим тревоги.

Использование 4-кнопочного брелка-передатчика с 2-сторонней связью и ЖК-дисплеем

4-кнопочный брелок-передатчик с 2-сторонней связью и ЖК-дисплеем позволяет управлять всеми функциями системы S-300. Помимо этого, каждый раз при использовании данного брелка-передатчика система будет посылать специальные сигналы, подтверждающие исполнение той или иной команды ("**обратная связь**"). В результате на ЖК-дисплее 4-кнопочного брелка будет появляться соответствующая индикация, а встроенный в брелок-передатчик миниатюрный динамик будет подавать соответствующие звуковые сигналы подтверждения.

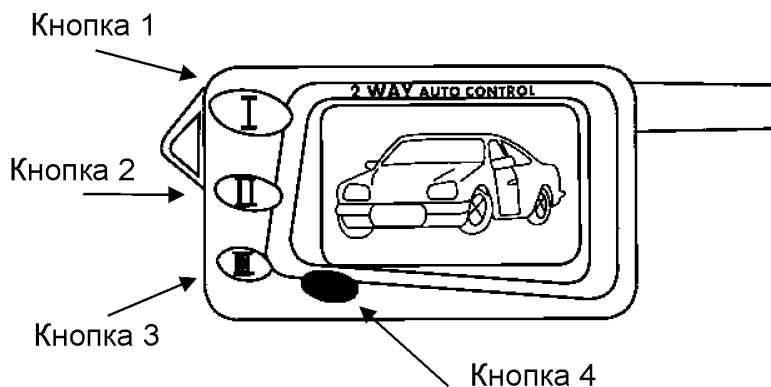

Однако, и это еще не все. При **срабатывании системы** (независимо от того, выбран ли "Стандартный" режим срабатывания, или "Бесшумный" режим) она немедленно передаст сигнал тревоги на 4-кнопочный брелок-передатчик, при этом включится либо встроенный динамик, либо заработает встроенный вибратор передатчика (в том случае, если звуковой режим оповещения отключен), а на ЖК-дисплее появится индикация именно той зоны охраны, которая вызвала срабатывание системы.

Основные функции 4-кнопочного брелка-передатчика с 2-сторонней связью

Постановка системы на охрану

а) При выключенном режиме охраны нажмите Кнопку 1 для постановки системы в режим охраны и запира-ния дверей автомобиля.

На ветровом стекле автомобиля, изображенного на ЖК-дисплее брелка-передатчика, появится мигающий символ закрытого замка, а на бампере появится и будет мигать слово "ARM" ("охрана включена"), на 1 секунду включится символ указателей поворота. Встроенный динамик передатчика подаст 1 короткий звуко-вой сигнал подтверждения (или 1 раз включится встроенный вибратор).



б) При *пассивной постановке системы на охрану* на ЖК-дисплее 4-кнопочного передатчика также появит-ся мигающая индикация включенного режима охраны (символ закрытого замка на ветровом стекле и слово "ARM" на бампере) и встроенный динамик передатчика также подаст 1 короткий сигнал (или 1 раз включит-ся встроенный вибратор).

Постановка системы на охрану с работающим двигателем

При выключенном режиме охраны, работающем двигателе и закрытых дверях, капоте и багажнике нажмите и удерживайте Кнопку 1 в течение 3 секунд для постановки системы в режим охраны с работающим дви-гателем.

На ветровом стекле автомобиля, изображенного на ЖК-дисплее брелка-передатчика, появится мигающий символ закрытого замка, на бампере автомобиля появится и будет мигать слово "ARM" ("охрана включе-на"), на 1 секунду включится символ указателей поворота и появится мигающий символ выхлопной трубы для индикации режима работающего двигателя. Встроенный динамик передатчика подаст 1 короткий звуко-вой сигнал подтверждения (или 1 раз включится встроенный вибратор).



Защита автомобиля при включенном режиме охраны

В случае использования 4-кнопочного брелка-передатчика с 2-сторонней связью для постановки системы в режим охраны:

При срабатывании системы встроенный динамик передатчика немедленно начнет подавать звуковые сигналы тревоги в течение 15 секунд (или включится встроенный вибратор). Помимо этого на ЖК-дисплее передатчика появятся символы мигающих указателей поворота автомобиля и зоны охраны, вызвавшей срабатывание системы:

- ◆ При срабатывании системы от попытки открыть одну из дверей автомобиля или при отключении/подключении питания системы



- ◆ При срабатывании системы от попытки открыть капот или багажник автомобиля



- ◆ При срабатывании системы от датчика удара или от дополнительного датчика



- ◆ При срабатывании системы от попытки включить зажигание



Примечание: индикация зоны, вызвавшей срабатывание системы, сохранится до момента снятия системы с охраны и включения зажигания, или до момента постановки системы в режим охраны с помощью передатчика.

Снятие системы с охраны

При включенном режиме охраны нажмите Кнопку 1 для снятия системы с охраны и отпирания дверей автомобиля. На ветровом стекле автомобиля, изображенном на ЖК-дисплее брелка-передатчика, символ закрытого замка сменится мигающим символом открытого замка, 2 раза включится символ указателей поворота и слово "ARM" на бампере автомобиля исчезнет. Встроенный динамик передатчика подаст 2 коротких звуковых сигнала подтверждения (или 2 раза включится встроенный вибратор).

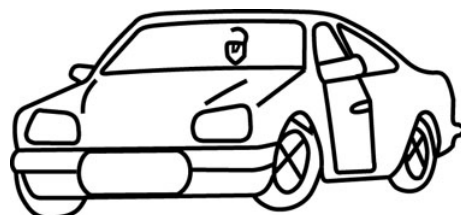

Режим “Паника”

При включении дистанционного режима “Паника” нажатием и удерживанием Кнопки 1 и Кнопки 2 передатчика одновременно в течение 3 секунд, на ЖК-дисплее появится мигающий символ указателей поворота автомобиля и, если режим “Паника” был активизирован при включенном режиме охраны, на бампере автомобиля появится слово “ARM”. Встроенный динамик передатчика будет подавать звуковые сигналы подтверждения в течение 15 секунд (или включится встроенный вибратор).



При отключении режима “Паника” на ЖК-дисплее появится индикация текущего состояния системы и встроенный динамик подаст короткий звуковой сигнал.

Дополнительные функции 4-кнопочного брелка-передатчика с 2-сторонней связью

Бесшумная постановка системы на охрану и снятие системы с охраны

а) Если система была поставлена в режим охраны **бесшумно** нажатием Кнопки 3 передатчика или если звуковые сигналы сирены отключены (программируемая функция № 3), то вместо 1 короткого звукового сигнала на ЖК-дисплее на 1 секунду появится символ перечеркнутой сирены:



б) Если система снята с охраны **бесшумно** нажатием Кнопки 3 передатчика или если звуковые сигналы сирены отключены (программируемая функция № 3), то вместо 2 коротких звуковых сигналов на ЖК-дисплее на 1 секунду появится символ перечеркнутой сирены:



Данная индикация будет также подаваться в том случае, если включен режим вибратора.

Постановка системы на охрану с обходом и указанием неисправной зоны

При постановке системы на охрану с обходом неисправной зоны, в дополнение к стандартным сигналам подтверждения и индикации встроенный динамик передатчика подаст еще 3 коротких звуковых сигнала (или 3 раза включится встроенный вибратор) и на ЖК-дисплее появится мигающий символ активной или неисправной зоны, обойденной системой.

- ◆ Если при постановке системы в режим охраны открыта одна из дверей или триггер двери неисправен



- ◆ Если при постановке системы в режим охраны открыт капот или багажник или один из этих триггеров неисправен



- ◆ Если при постановке системы в режим охраны активна или неисправна основная зона одного из датчиков, подключенных к системе:



Символ обходной зоны будет мигать до тех пор, пока зона остается активной или до момента снятия системы с охраны.

Информация о предыдущих срабатываниях системы

Если система срабатывала за время Вашего отсутствия, то при снятии системы с охраны 4-кнопочным брелком-передатчиком с 2-сторонней связью встроенный динамик передатчика подаст 4 коротких звуковых сигнала подтверждения (или 4 раза включится встроенный вибратор), а на ЖК-дисплее передатчика 4 раза включится символ указателей поворота и символ зоны охраны, вызвавшей срабатывание системы (см. выше), будет мигать до момента включения зажигания или до постановки системы на охрану при помощи передатчика.

Дистанционное отпирание багажника

Для дистанционного отпирания электрического замка крышки багажника автомобиля нажмите Кнопку 2 передатчика и удерживайте ее нажатой в течение 3 секунд при снятой охране и выключенном зажигании. Выход канала 2 будет также работать при включенном зажигании, но только если в этот момент открыта одна из дверей автомобиля. На ЖК-дисплее появится символ открытого багажника, который будет мигать все время, пока багажник остается открытым.

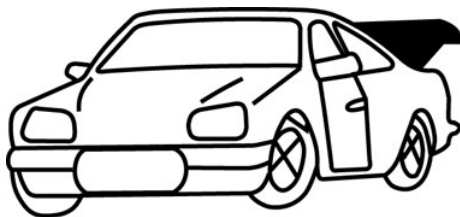

Специальные функции 4-кнопочного брелка-передатчика с 2-сторонней связью

1) Включение подсветки ЖК-дисплея / Индикация заряда батарейки передатчика

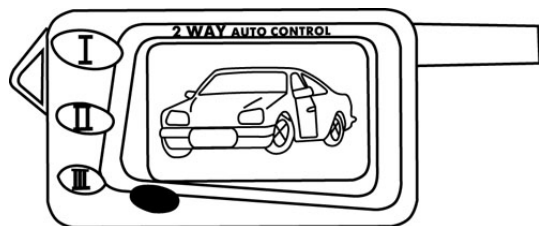

Короткое нажатие Кнопки 4 (Красной кнопки) 4-кнопочного передатчика с 2-сторонней связью включит на 3 секунды подсветку ЖК-дисплея. При этом начнет часто мигать символ зоны, вызвавшей срабатывание системы, если таковое имело место.

Если батарейка передатчика разряжена, то встроенный динамик подаст 1 короткий звуковой сигнал.

Примечание: При снижении заряда батарейки передатчика на ЖК-дисплее автоматически будет появляться символ "BAT LOW".

2) Проверка зоны действия передатчика

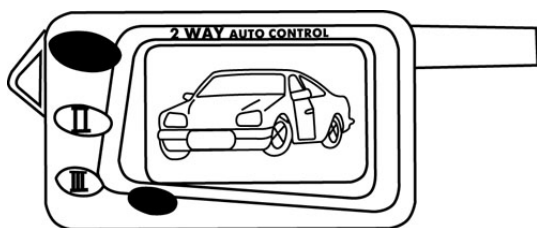

Нажатие на 1 секунду одновременно Кнопки 1 (верхней кнопки) и Кнопки 4 (Красной кнопки) 4-кнопочного передатчика с 2-сторонней связью пошлет “запрос” текущего состояния охранной системы.

Система в ответ подтвердит свое текущее состояние и оно будет немедленно отображено на ЖК-дисплее передатчика, а встроенный динамик передатчика подаст короткую звуковую трель (или 2 раза включится встроенный вибратор).

Если же сигнал подтверждения текущего состояния системы **не был получен**, то встроенный динамик передатчика подаст 1 короткий звуковой сигнал (или 1 раз включится встроенный вибратор).

Данная функция также должна быть использована после замены батарейки передатчика.

Примечание: Поскольку дальность действия 4-кнопочного передатчика меньше, чем дальность действия передатчика пейджера системы (т.е. дальность работы пейджера превышает дальность управления системой передатчиком), то отсутствие индикации подтверждения текущего состояния системы **не означает**, что приемник пейджера находится вне зоны действия системы.

Примечание: При включенном режиме Valet после нажатия на 1 секунду одновременно кнопки 1 и кнопки 4 4-кнопочного передатчика с 2-сторонней связью система будет посылать сигналы подтверждения состояния только в том случае, если перед этим произошло дистанционное запираение или отпираение дверей автомобиля.

3) Выбор режима оповещения: звуковой/вибратор

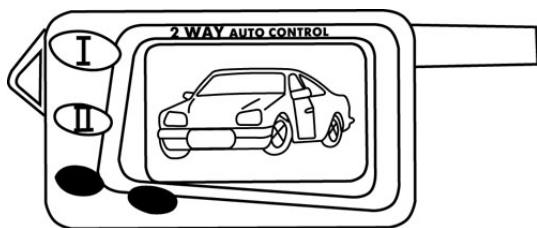

Нажатие одновременно Кнопки 3 (нижней кнопки) и Кнопки 4 (Красной кнопки) 4-кнопочного передатчика с 2-сторонней связью позволяет выбрать либо звуковой режим оповещения, либо оповещение с помощью вибратора

Данная функция может использоваться в тех случаях, когда подача звуковых сигналов неуместна или там, где их просто может не быть слышно (из-за большого уровня шума и т.д.)

При **включении режима вибратора** (и, соответственно, отключении звукового режима) 4-кнопочный передатчик однократно завибрирует и на ЖК-дисплее появится символ “MUTE”:

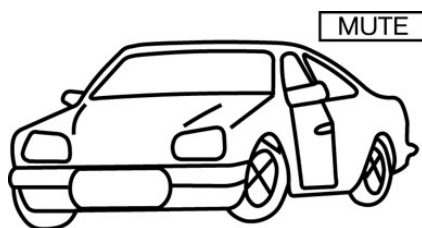

При включении **звукового режима** встроенный динамик подаст 1 короткий звуковой сигнал и на ЖК-дисплее не будет более никаких дополнительных символов:

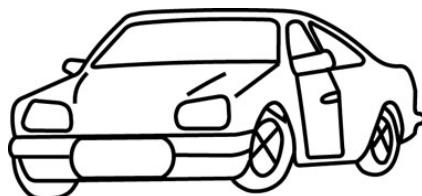



Программирование кодов новых передатчиков

В память системы может быть запрограммировано всего до 4-х передатчиков (3-кнопочных или 4-кнопочных). При попытке запрограммировать 5-й передатчик, код первого передатчика будет “вытеснен” из памяти системы, при попытке запрограммировать 6-й передатчик, код второго передатчика будет “вытеснен” из памяти системы, и т.д. Код одного и того же передатчика может быть запрограммирован 4 раза.

Рекомендуется (при использовании 2 передатчиков) запрограммировать основной (“рабочий”) передатчик 1 раз, а дополнительный (“запасной”) передатчик – 3 раза. В этом случае при попытке несанкционированного программирования кодов дополнительных передатчиков код Вашего “рабочего” передатчика будет автоматически удален из памяти системы и Вы сразу же обратите на это внимание.

Внимание! Помните, что каждая операция должна быть выполнена в течение 15 секунд после предыдущей операции. Если 15-секундный интервал превышен, система автоматически выйдет из режима программирования, что будет подтверждено одним коротким и одним длинным сигналом сирены. Если в процессе программирования было выключено зажигание система также немедленно выйдет из режима программирования и Вы услышите один короткий и один длинный сигналы сирены.

1. Снимите систему с охраны, сядьте в автомобиль и включите зажигание. Отключите функцию Anti-HiJack если она была включена.
2. В течение 15 секунд после включения зажигания нажмите кнопочный выключатель Valet 3 раза. Вы услышите 1 короткий сигнал сирены и СИД начнет медленно мигать, подтверждая, что система готова к программированию нового передатчика.
3. Вы можете выбрать для управления каналом 1 системы (функция постановки и снятия системы с охраны или дистанционное управление замками дверей) кнопку 1 () или кнопку 2 () передатчика. Нажмите и удерживайте выбранную Вами кнопку передатчика до тех пор, пока Вы не услышите длинный сигнал сирены, подтверждающий, что программирование Канала 1 произведено. СИД при этом будет светиться постоянно, пока кнопка остается нажатой.
4. Программирование остальных кнопок передатчика произойдет автоматически. Так, например, если Вы запрограммировали кнопку 2 передатчика для постановки/снятия системы с охраны и т.д., то кнопка 1 передатчика будет автоматически запрограммирована для управления выходом Канала 2 системы и т.д. Бесшумная постановка и снятие системы охраны в любом случае будет производиться нажатием кнопки 3 () передатчика, также как и дистанционное включение режима Паника в любом случае будет производиться одновременным нажатием кнопки 1 и кнопки 2 передатчика **при выключенном зажигании**, а дистанционное включение режима “Anti-HiJack” будет производиться одновременным нажатием кнопки 1 и кнопки 2 передатчика **при включенном зажигании** (если данная функция включена). Дистанционное включение режима Valet, однако, будет зависеть от того, какая кнопка запрограммирована для управления выходом канала 2 системы т.к. вместе с кнопкой 3 одновременно нужно нажимать кнопку, запрограммированную для управления выходом канала 2.
5. Отпустите кнопку передатчика. СИД вновь начнет медленно мигать, подтверждая, что система готова к программированию следующего передатчика.
6. Для выхода из режима программирования:
 - выключите зажигание *или*
 - нажмите кнопочный переключатель Valet еще раз *или*
 - подождите 15 секунд, не производя никаких действий.

Вы услышите один короткий и один длинный сигнал сирены, подтверждающие, что система вышла из режима программирования.

Предупреждение о разряде батарейки передатчика. Замена элементов питания

1. В корпусе **3-кнопочного** брелка-передатчика установлен маленький зеленый светодиод, который подтверждает нажатие кнопок передатчика и также показывает состояние батареек передатчика. По мере разряда батареек Вы можете заметить уменьшение дальности действия передатчика.

Помимо этого, если батарейка передатчика разряжена, то при постановке или снятии системы с охраны указатели поворота будут мигать 5 раз.

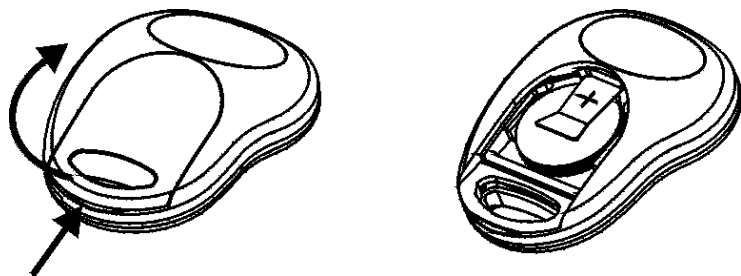

Для замены батарейки:

1. Аккуратно подденьте и откройте крышку на обратной стороне передатчика.
2. Извлеките севшие батарейки, запомнив полярность их установки.
3. Установите новую батарейку (типа CR2032), убедитесь в соблюдении полярности.
4. Установите крышку обратно.

2. При снижении заряда батарейки **4-кнопочного передатчика** с 2-сторонней связью и ЖК-дисплеем на дисплее появится индикация "BAT LOW":

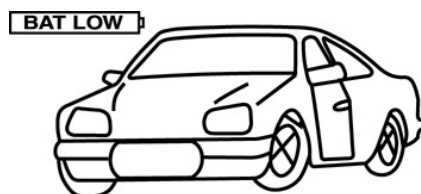

Рекомендуется менять батарейку каждые 6-8 месяцев, в зависимости от частоты использования передатчика.

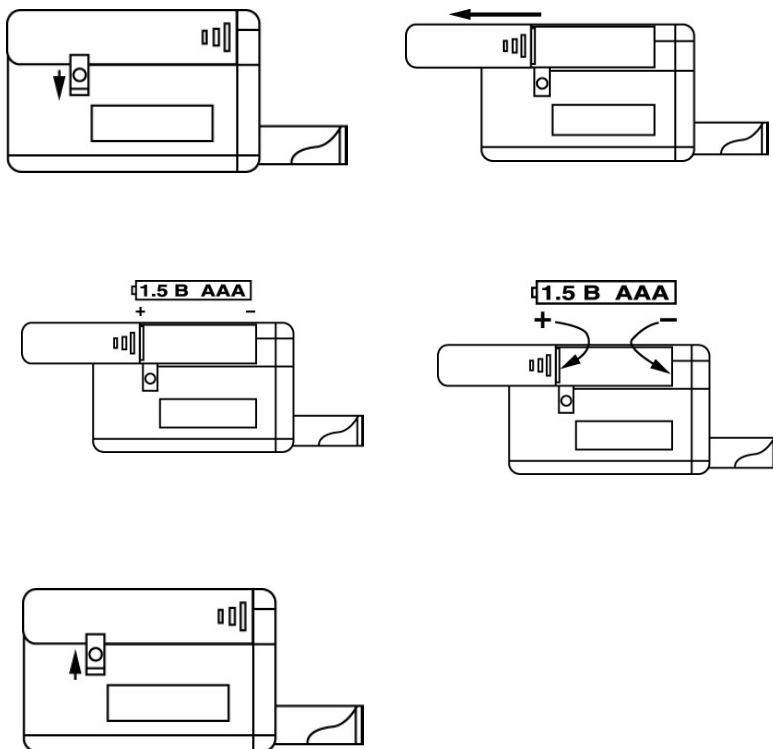

Для замены батарейки:

1. Аккуратно отожмите защелку крышки отделения для батареек.
2. Сдвиньте крышку отделения для батареек в сторону как показано на рисунке.
3. Извлеките севшую батарейку, запомнив полярность ее установки.
4. Установите новую батарейку (типа AAA), убедитесь в соблюдении полярности.
5. Установите крышку обратно.

ALLIGATOR S-300

КРАТКОЕ ОПИСАНИЕ ОСНОВНЫХ ФУНКЦИЙ СИСТЕМЫ

ЗНАЧЕНИЯ СИГНАЛОВ СВЕТОДИОДНОГО ИНДИКАТОРА (СИД):

Часто мигает	Идет отсчет времени перед пассивной постановкой системы в режим охраны
Медленно мигает	Система находится в режиме охраны
Горит постоянно	Система находится в режиме Valet
Горит в течение 5 секунд при включенном зажигании	Дистанционно включен режим Anti-HiJack
1 вспышка ... пауза... и т.д.	Система сработала от датчика удара
2 вспышки ... пауза... и т.д.	Система сработала от триггера капота/багажника или эта цепь неисправна или открыта
3 вспышки ... пауза... и т.д.	Система сработала от триггера двери или эта цепь неисправна или открыта
4 вспышки ... пауза... и т.д.	Система сработала от включения зажигания
5 вспышек ... пауза... и т.д.	Система сработала от дополнительного датчика
15 вспышек ... пауза... и т.д.	Система сработала от отключения питания
Выключен	Система снята с охраны и включено зажигание

ЗНАЧЕНИЯ СИГНАЛОВ ПОДТВЕРЖДЕНИЯ СИРЕНЫ

1 сигнал	Система поставлена на охрану или включен режим Valet
1 длинный сигнал	Функция пассивной постановки на охрану временно отключена
1 короткий сигнал при включенном зажигании	Дистанционно включен режим Anti-HiJack
2 сигнала	Система снята с охраны или выключен режим Valet
2 сигнала при выключении зажигания	Включен режим Valet
3 сигнала	Одна из дверей, капот или багажник открыты при постановке системы на охрану
3 коротких сигнала при включенной охране	Сработал режим предупреждения
4 сигнала	Система снята с охраны и срабатывала за время Вашего отсутствия
5 сигналов при включенном зажигании	Включение режима охраны с работающим двигателем невозможно т.к. открыта одна из дверей, капот или багажник
5 сигналов	Система снята с охраны; одна из зон охраны вызвала более 3-х срабатываний системы и была отключена

ЗНАЧЕНИЯ СИГНАЛОВ УКАЗАТЕЛЕЙ ПОВОРОТА

1 вспышка	Система поставлена на охрану
2 вспышки (и включение на 30 секунд***)	Система снята с охраны
3 вспышки	Одна из дверей, капот или багажник открыты при постановке системы на охрану
4 вспышки (и включение на 30 секунд***)	Система снята с охраны и срабатывала за время Вашего отсутствия
5 вспышек	Разряжена батарейка передатчика