





Автомобильная охранная система с
дистанционным управлением
и 2-сторонней связью
JAGUAR JK-99



ИНСТРУКЦИЯ ПО УСТАНОВКЕ
ПРОГРАММИРУЕМЫЕ ФУНКЦИИ СИСТЕМЫ
(заводские установки выделены жирным шрифтом)

№	Нажать кнопку  передатчика (1 сигнал сирены)	Нажать кнопку  передатчика 1 раз (2 сигнала сирены)	Нажать кнопку  передатчика 2 раза (3 сигнала сирены)	Нажать кнопку  передатчика 3 раза (4 сигнала сирены)	Нажать кнопку  передатчика 4 или 5 раз (5 или 6 сигнала лов сирены)
1	Пассивная постановка на охрану с запираем дверей включена	Пассивная постановка на охрану выключена	Пассивная постановка на охрану без запираем дверей	---	---
2	Подтверждающие сигналы сирены включены ^{a)}	Подтверждающие сигналы сирены выключены	---	---	---
3	Автоматическое запирание дверей при включении зажигания включено	Автоматическое запирание дверей при включении зажигания выключено	---	---	---
4	Автоматическое отпирание дверей при выключении зажигания включено	Автоматическое отпирание дверей при выключении зажигания выключено	---	---	---
5	При снятии системы с охраны указатели поворота включатся 2 раза	При снятии системы с охраны указатели поворота включатся 2 раза и затем на 30 секунд	---	---	---
6	При дистанционном открывании багажника система будет также сниматься с охраны	При дистанционном открывании багажника система не будет сниматься с охраны	---	---	---
7	Пассивная блокировка двигателя включена ^{b)}	Пассивная блокировка двигателя выключена	---	---	---
8	Функция защиты от ложных срабатываний FAPC™ включена ^{c)}	Функция защиты от ложных срабатываний FAPC™ выключена	---	---	---
9	Отключение системы с помощью переключателя Valet (VALET)	Отключение системы с помощью персонального секретного кода (Code) ^{d)}	---	---	---
10	Функция снятия системы с охраны в 2 этапа включена ^{e)}	Функция снятия системы с охраны в 2 этапа выключена	---	---	---
11	Включение функции Anti-HiJack с помощью передатчика ^{f)}	Функция Anti-HiJack отключена	---	---	---
12	Автоматическое включение функции Anti-HiJack при включении зажигания ^{f)}	Автоматическое включение функции Anti-HiJack отключено	---	---	---
13	Функция принудительного глушения двигателя в режиме Anti-HiJack включена ^{f)}	Функция принудительного глушения двигателя в режиме Anti-HiJack выключена	---	---	---

№	Нажать кнопку  передатчика (1 сигнал сирены)	Нажать кнопку  передатчика 1 раз (2 сигнала сирены)	Нажать кнопку  передатчика 2 раза (3 сигнала сирены)	Нажать кнопку  передатчика 3 раза (4 сигнала сирены)	Нажать кнопку  передатчика 4 или 5 раз (5 или 6 сигналов сирены)
14	Охрана автомобиля с работающим двигателем включена	Охрана автомобиля с работающим двигателем выключена	---	---	---
15	Включение режима охраны через 3 секунды после подтверждающих сигналов сирены	Включение режима охраны через 45 секунд после подтверждающих сигналов сирены ⁹⁾	---	---	---
16	Длительность импульса, подаваемого на замки дверей: 0.8 с.	Длительность импульса, подаваемого на замки дверей: 3,5 с.	Запирание: двойной импульс 0.8 с; отпирание: 0.8 с.	Запирание: 0.8 с; отпирание: двойной импульс 0.8 с.	Режим "Комфорт" ¹⁰⁾ : запирание: 10 с. / 28 с. (5 / 6 сигналов сирены), отпирание: 0.8 с.
17	Функция Фиолетового провода: "(+) триггер двери"	Функция Фиолетового провода: "(+) вход для подключения 5-проводного электропривода" ¹⁾	Функция Фиолетового провода: "(+) вход для реализации режима "турбо" ¹⁾	---	---
18	Функция Коричневого провода "(-) триггер двери"	Функция Коричневого провода "(-) вход для подключения 5-проводного электропривода" ¹⁾	---	---	---
19	Выход канала 2 системы: "отпирание багажника"	Выход канала 2 системы: "импульсный"	Выход канала 2 системы: "постоянный"	Выход канала 2 системы: "таймерный 30 сек."	---
20	Функция Зеленого / Желтого провода "Отрицательный выход для дополнительной блокировки Н.З. реле"	Функция Зеленого / Желтого провода "Отрицательный выход для управления внутрисалонным освещением"	Функция Зеленого / Желтого провода "(-) выход для отпирания всех дверей"	Функция Зеленого / Желтого провода "(-) выход для закрывания окон"	---
21	Выход канала 3 системы: "импульсный"	Выход канала 3 системы: "постоянный"	Выход канала 3 системы: "таймерный 30 сек."	Выход канала 3 системы: "таймерный 1 минута"	Выход канала 3 системы: "таймерный 3 минуты"
22	Функция Серого провода: "(-) выход канала 3 системы"	Функция Серого провода: "(-) выход для управления внутрисалонным освещением"	Функция Серого провода: "(-) выход для отпирания всех дверей"	Функция Серого провода: "(-) выход для закрывания окон"	---

Примечание: Функции № 13 - № 22 должны программироваться ТОЛЬКО квалифицированным мастером-установщиком при установке системы. Случайное изменение состояние этих функций может привести к неправильной работе или повреждению системы.

а) - даже если подтверждающие сигналы сирены отключены, 3 и 4 сигнала сирены будут всегда подаваться при постановке на охрану и при снятии системы с режима охраны.

б) - см. описание работы функции № 7 в Инструкции пользователя (раздел "Пассивная блокировка двигателя")

с) - см. описание работы функции № 8 в Инструкции пользователя (раздел "Функция защиты от ложных срабатываний FAPC™")

д) - см. описание работы функции № 9 в Инструкции пользователя (раздел "Аварийное отключение системы").

е) - см. описание работы функции № 10 в Инструкции пользователя (раздел "Снятие системы с охраны в 2 этапа")

f) - см. описание работы функций № 11, № 12 и № 13 в Инструкции пользователя (разделы “Режим Anti-HiJack”)

g) - данная функция (№ 15) необходима при установке на некоторые современные модели автомобилей со штатной задержкой выключения внутрисалонного освещения.

Если данная функция включена, то система полностью встанет в режим охраны и будет срабатывать от всех зон/триггеров через 3 секунды после сигналов подтверждения сирены. В том случае, если в автомобиле установлена штатная задержка выключения внутрисалонного освещения – необходимо будет данную функцию **выключить**.

Тогда, если при постановке системы на охрану с помощью передатчика включено внутрисалонное освещение автомобиля или если открыта одна из дверей автомобиля, система обойдет данную цепь и встанет в режим охраны со стандартными сигналами подтверждения (1 сигнал сирены и 1 мигание указателей поворота). Однако через 45 секунд, если дверь осталась открытой, сирена подаст 3 сигнала и указатели поворота мигнут 3 раза, подтверждая обход входа триггера двери. Система возьмет эту цепь под охрану через 3 секунды после того, как она перестанет быть активной.

h) - ряд современных моделей автомобилей оборудован штатной системой “Комфорт” или “Total Closure” (“закрыть все”), что позволяет запирает все двери и закрывает все окна и люк при закрытии замка двери водителя ключом. Для реализации данной функции необходимо использовать импульс управления запираем дверей длительностью 10 или 28 с.

i) - данные функции (№ 17 и № 18) позволяют реализовать функцию “центрального замка” на запирание и отпирание дверей при запирании или отпирании двери водителя, если установлен дополнительный 5-проводный электропривод в двери водителя. См. описание данной функции в разделах “Фиолетовый провод” и “Коричневый провод” ниже.

j) - данная опция (функция № 17) позволяет реализовать функцию автоматического включения режима “турбо” при установке системы на автомобили с турбонаддувом. **ВНИМАНИЕ:** если включена данная опция, то выход 3-го канала системы (функция № 21) будет автоматически запрограммирован как “таймерный 3 минуты”.

Действия по программированию функций системы



Вход в режим программирования:

1. Снимите систему с охраны и сядьте в автомобиль.
2. Если функция № 9 включена (отключение системы с помощью переключателя Valet) – включите зажигание и перейдите к пункту 4.
3. Если функция № 9 выключена (отключение системы с помощью персонального кода), то для входа в режим программирования функций системы Вам необходимо будет ввести свой персональный код или заводской код “11” как описано ниже:
 - ◆ Включите, выключите и вновь включите зажигание

Примечание: Если включена программируемая функция № 12 “Автоматическое включение режима Anti-HiJack при включении зажигания”, то после первого включения зажигания необходимо будет нажать и отпустить кнопку Valet для отключения функции Anti-HiJack, затем выключить и вновь включить зажигание.



- ◆ В течение 15 секунд нажмите и отпустите кнопочный выключатель Valet количество раз, равное 1-й цифре Вашего персонального кода (заводская установка – 1 раз), затем выключите и вновь включите зажигание.

Примечание: Если Ваш персональный код состоит только из одной цифры – пропустите следующий шаг.

- ◆ В течение 15 секунд нажмите и отпустите кнопочный выключатель Valet количество раз, равное 2-й цифре Вашего персонального кода (заводская установка – 1 раз), затем выключите и вновь включите зажигание.
4. В течение 15 секунд после включения зажигания нажмите кнопочный выключатель Valet 3 раза. Вы услышите 1 короткий сигнал sireны и СИД системы начнет медленно мигать.
 5. В течение 15 секунд после сигнала sireны выключите зажигание. Вы услышите 1 короткий и 1 длинный сигнал sireны.
 6. В течение 3 секунд после сигналов sireны включите зажигание. Вы автоматически войдете в режим программирования **функции № 1**. СИД начнет мигать одиночными вспышками и sireна подаст 1, 2 или 3 сигнала в зависимости от состояния функции № 1.
 7. Каждый раз, когда Вы входите в режим программирования той или иной функции (даже если Вы при этом хотите сразу же перейти к следующей функции), СИД начнет мигать сериями вспышек в соответствии с номером функции и Вы услышите 1, 2, 3, 4, 5 или 6 сигналов sireны, показывающих состояние выбранной функции. После сигналов sireны Вы можете либо:
 - a. Изменить состояние данной функции. Нажмите кнопку  (кнопку 1) передатчика для **включения** выбранной функции (sireна подаст 1 подтверждающий сигнал), либо нажмите кнопку  передатчика для **выключения** выбранной функции (sireна подаст 2 подтверждающих сигнала). Если же имеется несколько возможностей настройки данной функции, то переход между ними можно осуществлять последовательными нажатиями кнопки  передатчика. При этом Вы каждый раз услышите количество подтверждающих сигналов, соответствующее выбранной Вами настройке.
 - b. Перейти к следующей функции (нажав и отпустив один раз кнопочный выключатель Valet)
 - c. Выйти из режима программирования (например, выключив зажигание).



Примечание: Не допускайте, чтобы между Вашими действиями прошло больше 15 секунд, иначе система автоматически выйдет из режима программирования, и Вы услышите 1 длинный сигнал sireны.

1. Программирование функции № 1



- a) После включения зажигания Вы услышите 1, 2 или 3 сигнала sireны, показывающие состояние **функции № 1** (1 сигнал - **включена** пассивная постановка в режим охраны с запираем дверей; 2 сигнала - пассивная постановка в режим охраны выключена, 3 сигнала - **включена** пассивная постановка в режим охраны без запираем дверей). СИД при этом будет мигать одиночными вспышками через паузу.
- b) Для **включения** функции № 1 нажмите и отпустите кнопку  передатчика, для **изменения состояния** функции № 1 нажмите и отпустите кнопку  передатчика 1 или 2 раза, или перейдите к программированию **функции № 2**.

2. Программирование функции № 2



- a) Нажмите кнопочный выключатель Valet один раз. Вы войдете в режим программирования **функции № 2**. СИД начнет мигать сериями из 2 вспышек через паузу.
- b) Вы услышите 1 или 2 сигнала sireны, показывающие состояние **функции № 2** (1 сигнал - подтверждающие сигналы sireны **включены**; 2 сигнала - подтверждающие сигналы sireны выключены).

- с) Для **включения** функции № 2 нажмите и отпустите кнопку  передатчика, для **выключения** функции № 2 нажмите и отпустите кнопку  передатчика или перейдите к программированию **функции № 3**.



3. Программирование функции № 3

- а) Нажмите кнопочный выключатель Valet один раз. Вы войдете в режим программирования **функции № 3**. СИД начнет мигать сериями из 3 вспышек через паузу.
- б) Вы услышите 1 или 2 сигнала сирены, показывающие состояние **функции № 3** (1 сигнал - функция автоматического запираения дверей при включении зажигания включена; 2 сигнала - функция автоматического запираения дверей при включении зажигания **выключена**).
- с) Для **включения** функции № 3 нажмите и отпустите кнопку  передатчика, для **выключения** функции № 3 нажмите и отпустите кнопку  передатчика или перейдите к программированию **функции № 4**.



4. Программирование функции № 4

- а) Нажмите кнопочный выключатель Valet один раз. Вы войдете в режим программирования **функции № 4**. СИД начнет мигать сериями из 4 вспышек через паузу.
- б) Вы услышите 1 или 2 сигнала сирены, показывающие состояние **функции № 4** (1 сигнал - функция автоматического отпирания дверей при выключении зажигания **включена**; 2 сигнала - функция автоматического отпирания дверей при выключении зажигания **выключена**).
- с) Для **включения** функции № 4 нажмите и отпустите кнопку  передатчика, для **выключения** функции № 4 нажмите и отпустите кнопку  передатчика или перейдите к программированию **функции № 5**.



5. Программирование функции № 5

- а) Нажмите кнопочный выключатель Valet один раз. Вы войдете в режим программирования **функции № 5**. СИД начнет мигать сериями из 5 вспышек через паузу.
- б) Вы услышите 1 или 2 сигнала сирены, показывающие состояние **функции № 5** (1 сигнал – при снятии системы с охраны указатели поворота автомобиля будут включаться **2 раза**; 2 сигнала - при снятии системы с охраны указатели поворота будут включаться 2 раза и затем на 30 секунд).
- с) Для **включения** функции № 5 нажмите и отпустите кнопку  передатчика, для **выключения** функции № 5 нажмите и отпустите кнопку  передатчика или перейдите к программированию **функции № 6**.



6. Программирование функции № 6

- а) Нажмите кнопочный выключатель Valet один раз. Вы войдете в режим программирования **функции № 6**. СИД начнет мигать сериями из 6 вспышек через паузу.
- б) Вы услышите 1 или 2 сигнала сирены, показывающие состояние **функции № 6** (1 сигнал – при дистанционном открывании багажника система будет также автоматически сниматься с охраны; 2 сигнала – при дистанционном открывании багажника система **не будет** автоматически сниматься с охраны).
- с) Для **включения** функции № 6 нажмите и отпустите кнопку  передатчика, для **выключения** функции № 6 нажмите и отпустите кнопку  передатчика или перейдите к программированию **функции № 7**.



7. Программирование функции № 7

- а) Нажмите кнопочный выключатель Valet один раз. Вы войдете в режим программирования **функции № 7**. СИД начнет мигать сериями из 7 вспышек через паузу.
- б) Вы услышите 1 или 2 сигнала сирены, показывающие состояние **функции № 7** (1 сигнал – функция пассивной блокировки двигателя включена; 2 сигнала - функция пассивной блокировки двигателя **выключена**).
- с) Для **включения** функции № 7 нажмите и отпустите кнопку  передатчика, для **выключения** функции № 7 нажмите и отпустите кнопку  передатчика или перейдите к программированию **функции № 8**.



8. Программирование функции № 8

- д) Нажмите кнопочный выключатель Valet один раз. Вы войдете в режим программирования **функции № 8**. СИД начнет мигать сериями из 8 вспышек через паузу.
- е) Вы услышите 1 или 2 сигнала сирены, показывающие состояние **функции № 8** (1 сигнал – функция защиты от ложных срабатываний FAPC™ **включена**; 2 сигнала – функция защиты от ложных срабатываний FAPC™ **выключена**).
- ф) Для **включения** функции № 8 нажмите и отпустите кнопку  передатчика, для **выключения** функции № 8 нажмите и отпустите кнопку  передатчика или перейдите к программированию **функции № 9**.



9. Программирование функции № 9

- a) Нажмите кнопочный выключатель Valet один раз. Вы войдете в режим программирования **функции № 9**. СИД начнет мигать сериями из 9 вспышек через паузу.
- b) Вы услышите 1 или 2 сигнала сирены, показывающие состояние **функции № 9** (1 сигнал - отключение системы производится с помощью кнопочного выключателя **Valet**; 2 сигнала - система может быть отключена только с помощью соответствующего персонального секретного кода (Code)).
- c) Для **включения** функции № 9 нажмите и отпустите кнопку  передатчика, для **выключения** функции № 9 нажмите и отпустите кнопку  передатчика или перейдите к программированию **функции № 10**.



10. Программирование функции № 10

- a) Нажмите кнопочный выключатель Valet один раз. Вы войдете в режим программирования **функции № 10**. СИД начнет мигать сериями из 10 вспышек через паузу.
- b) Вы услышите 1 или 2 сигнала сирены, показывающие состояние **функции № 10** (функция снятия системы с охраны в 2 этапа включена; 2 сигнала - функция снятия системы с охраны в 2 этапа **выключена**).
- c) Для **включения** функции № 10 нажмите и отпустите кнопку  передатчика, для **выключения** функции № 10 нажмите и отпустите кнопку  передатчика или перейдите к программированию **функции № 11**.



11. Программирование функции № 11

- a) Нажмите кнопочный выключатель Valet один раз. Вы войдете в режим программирования **функции № 11**. СИД начнет мигать сериями из 11 вспышек через паузу.
- b) Вы услышите 1 или 2 сигнала сирены, показывающие состояние **функции № 11** (1 сигнал - функция дистанционного включения режима Anti-HiJack с помощью передатчика включена; 2 сигнала - функция дистанционного включения режима Anti-HiJack **выключена**).
- c) Для **включения** функции № 11 нажмите и отпустите кнопку  передатчика, для **выключения** функции № 11 нажмите и отпустите кнопку  передатчика или перейдите к программированию **функции № 12**.



12. Программирование функции № 12

- a) Нажмите кнопочный выключатель Valet один раз. Вы войдете в режим программирования **функции № 12**. СИД начнет мигать сериями из 12 вспышек через паузу.
- b) Вы услышите 1 или 2 сигнала сирены, показывающие состояние **функции № 12** (1 сигнал – автоматическое включение функции Anti-HiJack включено; 2 сигнала - автоматическое включение функции Anti-HiJack **выключено**).
- c) Для **включения** функции № 12 нажмите и отпустите кнопку  передатчика, для **выключения** функции № 12 нажмите и отпустите кнопку  передатчика или перейдите к программированию **функции № 13**.

13. Программирование функции № 13

- a) Нажмите кнопочный выключатель Valet один раз. Вы войдете в режим программирования **функции № 13**. СИД начнет мигать сериями из 13 вспышек через паузу.
- b) Вы услышите 1 или 2 сигнала сирены, показывающие состояние **функции № 13** (1 сигнал - функция принудительного глушения двигателя в режиме Anti-HiJack включена; 2 сигнала - функция принудительного глушения двигателя в режиме Anti-HiJack **выключена**).
- c) Для **включения** функции № 13 нажмите и отпустите кнопку  передатчика, для **выключения** функции № 13 нажмите и отпустите кнопку  передатчика или перейдите к программированию **функции № 14**.



14. Программирование функции № 14

- a) Нажмите кнопочный выключатель Valet один раз. Вы войдете в режим программирования **функции № 14**. СИД начнет мигать сериями из 14 вспышек через паузу.
- b) Вы услышите 1 или 2 сигнала сирены, показывающие состояние **функции № 14** (1 сигнал – охрана автомобиля с работающим двигателем включена; 2 сигнала – охрана автомобиля с работающим двигателем **выключена**).
- c) Для **включения** функции № 14 нажмите и отпустите кнопку  передатчика, для **выключения** функции № 14 нажмите и отпустите кнопку  передатчика или перейдите к программированию **функции № 15**.



15. Программирование функции № 15

- a) Нажмите кнопочный выключатель Valet один раз. Вы войдете в режим программирования **функции № 15**. СИД начнет мигать сериями из 15 вспышек через паузу.
- b) Вы услышите 1 или 2 сигнала сирены, показывающие состояние **функции № 15** (1 сигнал - система будет полностью вставать в режим охраны и сможет срабатывать от триггеров концевых выключателей



дверей системы через **3 секунды** после сигналов подтверждения сирены; 2 сигнала - система будет полностью вставать в режим охраны и сможет срабатывать от триггеров концевых выключателей дверей через 45 секунд после сигналов подтверждения сирены).

- с) Для **включения** функции № 15 нажмите и отпустите кнопку  передатчика, для **выключения** функции № 15 нажмите и отпустите кнопку  передатчика или перейдите к программированию **функции № 16**.



16. Программирование функции № 16

- а) Нажмите кнопочный выключатель Valet один раз. Вы войдете в режим программирования **функции № 16**. СИД начнет мигать сериями из 16 вспышек через паузу.
- б) Вы услышите 1, 2, 3, 4, 5 или 6 сигналов сирены, показывающих состояние **функции № 16** (1 сигнал - длительность импульса, подаваемого на замки дверей **0.8 с.**; 2 сигнала - длительность импульса, подаваемого на замки дверей 3.5 с.; 3 сигнала - для запираания дверей подаются два импульса 0.8 с., длительность импульса отпираания 0.8 с.; 4 сигнала - длительность импульса запираания 0.8 с., для отпираания дверей подаются два импульса 0.8 с.; 5 сигналов - длительность импульса запираания 10 с., для отпираания дверей подается импульс 0.8 с.; 6 сигналов - длительность импульса запираания 28 с. (управление режимом "Комфорт"), для отпираания дверей подается импульс 0.8 с.).
- с) Для **включения** функции № 16 нажмите и отпустите кнопку  передатчика, для **изменения состояния** функции № 16 нажмите и отпустите кнопку  передатчика 1, 2, 3, 4 или 5 раз, или перейдите к программированию **функции № 17**.



17. Программирование функции № 17

- а) Нажмите кнопочный выключатель Valet один раз. Вы войдете в режим программирования **функции № 17**. СИД начнет мигать сериями из 17 вспышек через паузу.
- б) Вы услышите 1, 2 или 3 сигнала сирены, показывающие состояние **функции № 17** (1 сигнал – функция Фиолетового провода **"(+)** **триггер двери**"; 2 сигнала – функция Фиолетового провода **"(+)** вход для подключения 5-проводного электропривода двери водителя"; 3 сигнала - функция Фиолетового провода **"(+)** вход для реализации режима "турбо").
- с) Для **включения** функции № 17 нажмите и отпустите кнопку  передатчика, для **изменения состояния** функции № 17 нажмите и отпустите кнопку  передатчика 1 или 2 раза, или перейдите к программированию **функции № 18**.

18. Программирование функции № 18

- а) Нажмите кнопочный выключатель Valet один раз. Вы войдете в режим программирования **функции № 18**. СИД начнет мигать сериями из 18 вспышек через паузу.
- б) Вы услышите 1 или 2 сигнала сирены, показывающие состояние **функции № 18** (1 сигнал – функция Коричневого провода **"(-)** **триггер двери**"; 2 сигнала – функция Коричневого провода **"(-)** вход для подключения 5-проводного электропривода двери водителя").
- с) Для **включения** функции № 18 нажмите и отпустите кнопку  передатчика, для **выключения** функции № 18 нажмите и отпустите кнопку  передатчика или перейдите к программированию **функции № 19**.

19. Программирование функции № 19

- а) Нажмите кнопочный выключатель Valet один раз. Вы войдете в режим программирования **функции № 19**. СИД начнет мигать сериями из 19 вспышек через паузу.
- б) Вы услышите 1, 2, 3 или 4 сигнала сирены, показывающие состояние **функции № 19** (1 сигнал – выход канала 2 системы используется для управления **отпираания замка багажника**; 2 сигнала – выход канала 2 системы "импульсный"; 3 сигнала – выход канала 2 системы "постоянный"; 4 сигнала – выход канала 2 системы "таймерный 30 секунд").
- с) Для **включения** функции № 19 нажмите и отпустите кнопку  передатчика, для **изменения состояния** функции № 19 нажмите и отпустите кнопку  передатчика 1, 2 или 3 раза, или перейдите к программированию **функции № 20**.



20. Программирование функции № 20

- а) Нажмите кнопочный выключатель Valet один раз. Вы войдете в режим программирования **функции № 20**. СИД начнет мигать сериями из 20 вспышек через паузу.
- б) Вы услышите 1, 2, 3 или 4 сигнала сирены, показывающие состояние **функции № 20** (1 сигнал - функция Зеленого/Желтого провода **"(-)** **выход для дополнительной блокировки Н.З. реле**"; 2 сигнала – функция Зеленого/ Желтого провода **"(-)** выход для управления внутрисалонным освещением", 3 сигнала –



функция Зеленого/ Желтого провода “(-) выход для отпирания всех дверей”; 4 сигнала – функция Зеленого/ Желтого провода “(-) выход для закрывания окон автомобиля”).

- с) Для **включения** функции № 20 нажмите и отпустите кнопку  передатчика, для **изменения состояния** функции № 20 нажмите и отпустите кнопку  передатчика 1, 2 или 3 раза, или перейдите к программированию **функции № 21**.

21. Программирование функции № 21

- а) Нажмите кнопочный выключатель Valet один раз. Вы войдете в режим программирования **функции № 21**. СИД начнет мигать сериями из 21 вспышки через паузу.
- б) Вы услышите 1, 2, 3, 4 или 5 сигналов сирены, показывающие состояние **функции № 21** (1 сигнал – выход канала 3 системы **“импульсный”**; 2 сигнала – выход канала 3 системы “постоянный”; 3 сигнала – выход канала 3 системы “таймерный 30 секунд”; 4 сигнала – выход канала 3 системы “таймерный 1 минута”; 5 сигналов – выход канала 3 системы “таймерный 3 минуты”).
- с) Для **включения** функции № 21 нажмите и отпустите кнопку  передатчика, для **изменения состояния** функции № 21 нажмите и отпустите кнопку  передатчика 1, 2, 3 или 4 раза, или перейдите к программированию **функции № 22**.

22. Программирование функции № 22

- а) Нажмите кнопочный выключатель Valet один раз. Вы войдете в режим программирования **функции № 22**. СИД начнет мигать сериями из 22 вспышек через паузу.
- б) Вы услышите 1, 2, 3 или 4 сигнала сирены, показывающие состояние **функции № 20** (1 сигнал - функция Серого провода **“(-) выход канала 3 системы”**; 2 сигнала – функция Серого провода “(-) выход для управления внутрисалонным освещением”; 3 сигнала – функция Серого провода “(-) выход для отпирания всех дверей”; 4 сигнала – функция Серого провода “(-) выход для закрывания окон автомобиля”).
- с) Для **включения** функции № 22 нажмите и отпустите кнопку  передатчика, для **изменения состояния** функции № 22 нажмите и отпустите кнопку  передатчика 1, 2 или 3 раза, **или** выйдите из режима программирования.

Выход из режима программирования:

Система выйдет из режима программирования, если:

- ◆ было выключено зажигание, *или*
- ◆ в течение 15 секунд не производилось никаких действий, *или*
- ◆ после программирования функции № 22 переключатель Valet был нажат еще раз.

При выходе из режима программирования Вы услышите 1 длинный сигнал сирены и СИД системы погаснет.

Пример программирования: Включите функцию автоматического запираения дверей при включении зажигания (функция № 3) и запрограммируйте выход канала 2 системы (функция № 19) как “постоянный”



1. Снимите систему с охраны и сядьте в автомобиль.
2. Если функция № 9 включена (отключение системы с помощью переключателя Valet) – включите зажигание и перейдите к пункту 4.
3. Если функция № 9 выключена (отключение системы с помощью персонального кода), то для входа в режим программирования функций системы Вам необходимо будет ввести свой персональный код или заводской код “11” как описано ниже:
 - ◆ Включите, выключите и вновь включите зажигание

Примечание: Если включена программируемая функция № 12 “Автоматическое включение режима Anti-HiJack при включении зажигания”, то после первого включения зажигания необходимо будет нажать и отпустить кнопку Valet для отключения функции Anti-HiJack, затем выключить и вновь включить зажигание.

- ◆ В течение 15 секунд нажмите и отпустите кнопочный выключатель Valet количество раз, равное 1-й цифре Вашего персонального кода (заводская установка – 1 раз), затем выключите и вновь включите зажигание.

Примечание: Если Ваш персональный код состоит только из одной цифры – пропустите следующий шаг.

- ◆ В течение 15 секунд нажмите и отпустите кнопочный выключатель Valet количество раз, равное 2-й цифре Вашего персонального кода (заводская установка – 1 раз), затем выключите и вновь включите зажигание.

4. В течение 15 секунд после включения зажигания нажмите кнопочный выключатель Valet 3 раза. Вы услышите 1 короткий сигнал сирены и СИД системы начнет мигать.
5. В течение 15 секунд после сигнала сирены выключите зажигание. Вы услышите 1 короткий и 1 длинный сигнал сирены. СИД системы погаснет.
6. В течение 3 секунд после сигналов сирены включите зажигание. СИД начнет мигать одиночными вспышками и Вы услышите 1 сигнал сирены (показывающий фабричную установку функции № 1 – “**Включена** пассивная постановка на охрану с запираем дверей”).
7. Нажмите кнопочный выключатель Valet 2 раза. СИД начнет мигать сериями из 3-х вспышек и Вы услышите 2 сигнала сирены (показывающих фабричную установку функции № 3 – “Автоматическое запирание дверей при включении зажигания **выключено**”).
8. Нажмите кнопку  передатчика. Вы услышите 1 сигнал сирены. Функция № 3 теперь **включена**.
9. Нажмите кнопочный выключатель Valet 16 раз. После каждого нажатия кнопки Valet сирена будет подавать сигналы подтверждения, соответствующие состоянию каждой последующей функции.
10. СИД начнет мигать сериями из 19 вспышек и Вы услышите 1 сигнал сирены (показывающий фабричную установку функции № 19 – “Выход канала 2 системы используется для **отпирания замка багажника**”).
11. Нажмите кнопку  передатчика 2 раза. После первого нажатия кнопки  передатчика Вы услышите 2 сигнала сирены, а после второго - 3 сигнала сирены. Функция № 19 теперь запрограммирована как “Выход канала 2 системы – **постоянный сигнал**”).
12. Выключите зажигание. Вы услышите один длинный сигнал сирены, подтверждающие, что система вышла из режима программирования. СИД системы погаснет.

Восстановление заводских установок программируемых функций системы:

Находясь в режиме программирования функций, Вы можете вернуть настройки всех функций к заводским установкам. Для этого нажмите и удерживайте кнопочный выключатель Valet в течение 5 секунд. Вы услышите 2 коротких сигнала сирены, подтверждающие восстановление заводских настроек и выход из режима программирования функций.

Данная функция позволяет восстановить заводские настройки **всех** программируемых функций системы, **кроме** персонального кода, состояния функции № 9 и кодов брелков-передатчиков.

УСТАНОВКА ОСНОВНЫХ КОМПОНЕНТОВ СИСТЕМЫ

ЦЕНТРАЛЬНЫЙ БЛОК УПРАВЛЕНИЯ

Выберите место для установки центрального блока управления в салоне (например, за или под приборной панелью) и закрепите его при помощи двух шурупов. Центральный блок управления можно также закрепить при помощи пластиковых перетяжек.

Не устанавливайте центральный блок управления в моторном отсеке, так как он не герметичен. Избегайте устанавливать блок непосредственно на имеющиеся в автомобиле электронные блоки. Они могут быть источником радиопомех, уменьшающих радиус действия передатчика или вызывающих перебои в работе.

СИРЕНА

Выберите место для установки сирены в моторном отсеке, которое хорошо защищено от доступа из-под днища автомобиля. Не размещайте сирену рядом с сильно нагревающимися узлами или движущимися частями в моторном отсеке. Для предотвращения скопления влаги раструб сирены должен быть направлен вниз. Установите сирену в выбранном месте при помощи входящих в комплект винтов и кронштейна.

КОНЦЕВЫЕ ВЫКЛЮЧАТЕЛИ КАПОТА И БАГАЖНИКА

В комплект системы входит концевой выключатель для обеспечения охраны капота автомобиля. Выключатель должен всегда устанавливаться на служащую массой металлическую поверхность автомобиля. Важно выбрать такое место, где исключается скопление или протекание воды, избегайте мест стока влаги на стенках крыльев капота или багажника. Выбирайте места, защищенные резиновыми прокладками, когда капот закрыт.

Концевой выключатель может быть установлен с помощью прилагаемой скобы или в монтажном отверстии на 8 мм. Помните, что при правильной установке концевой выключатель должен иметь ход как минимум 6 мм (1/4 дюйма) при закрывании капота.

Вы можете также установить дополнительный концевой выключатель для обеспечения охраны багажника или задней двери автомобиля.

СВЕТОДИОДНЫЙ ИНДИКАТОР (СИД)

В комплект входит Синий светодиодный индикатор (СИД), который показывает состояние охранной системы. Он должен устанавливаться на приборной панели и быть хорошо виден снаружи автомобиля, но не должен отвлекать водителя. После выбора места установки проверьте возможность прокладки проводов за панелью и убедитесь, что при сверлении отверстия не будут повреждены существующие компоненты.

Просверлите отверстие диаметром 7 мм и пропустите в него с лицевой стороны панели Красный и Синий провода светодиода. Установите светодиод в просверленное отверстие.

КНОПЧНЫЙ ВЫКЛЮЧАТЕЛЬ VALET

Выберите место установки кнопочного выключателя Valet, которое, с одной стороны, должно быть легко доступно для водителя автомобиля, а с другой стороны, не позволит угонщику быстро найти переключатель Valet и отключить систему. Переключатель может быть установлен, например, в нижней части приборной панели с помощью 2-сторонней липкой ленты.

При любом методе крепления убедитесь в наличии свободного доступа к задней части переключателя для подсоединения проводов при установке.

ДАТЧИК УДАРА

Выберите твердую поверхность на переборке между салоном и моторным отсеком внутри салона и установите датчик при помощи двух прилагаемых винтов. Датчик также может быть легко установлен при помощи перетяжек под панелью приборов.

При любом методе крепления датчика убедитесь в наличии свободного доступа к датчику для его регулировки.

ПЕРЕДАЮЩИЙ МОДУЛЬ СИСТЕМЫ СО ВСТРОЕННОЙ АНТЕННОЙ И КНОПКОЙ ВЫЗОВА

Для обеспечения максимальной дальности действия пейджера, в комплект системы входит передающий модуль со встроенной антенной и кнопкой вызова. Выберите место для установки модуля на лобовом стекле автомобиля на расстоянии не менее 5 см от боковых стоек и крыши, либо на или над приборной панелью. Обратите внимание на то, что в ряде новейших моделей автомобилей используется стекла со специальным защитным покрытием, которое может производить экранирующий эффект. В этом случае рекомендуется установка модуля на заднем стекле.

Закрепите модуль в выбранном месте с помощью прилагаемой двусторонней липкой ленты. Для лучшей фиксации мы также рекомендуем закрепить часть провода, идущего от модуля.

ПОДСОЕДИНЕНИЕ ПРОВОДОВ СИСТЕМЫ

20-КОНТАКТНЫЙ РАЗЪЕМ (нижний ряд):

ЗЕЛЕНый/БЕЛый ПРОВОД: см. раздел “УПРАВЛЕНИЕ ЗАМКАМИ ДВЕРЕЙ” ниже.

ЗЕЛЕНый/КРАСНый ПРОВОД: см. раздел “УПРАВЛЕНИЕ ЗАМКАМИ ДВЕРЕЙ” ниже.

ЖЕЛТый ПРОВОД: +12В ПОСТОЯННОГО ТОКА НА ЗАМКЕ ЗАЖИГАНИЯ

Данный провод информирует систему о наличии/отсутствии питания на замке зажигания. Таким образом, система определяет, находитесь ли Вы внутри или вне автомобиля

Подсоединение: Подсоедините ЖЕЛТый провод к проводу от замка зажигания, на котором имеется напряжение + 12В, когда ключ зажигания находится в положениях “ВКЛ.” (ON) И “ЗАПУСК” (CRANK), и напряжение 0В, когда ключ зажигания находится в положениях “ВЫКЛ.” (OFF) и “ACC”.

ВНИМАНИЕ: Если используется дополнительная блокировка цепи зажигания автомобиля, то ЖЕЛТый провод системы должен быть подключен **ДО** места установки реле блокировки зажигания (если данная цепь используется).

ФИОЛЕТОВый ПРОВОД: (+) ТРИГГЕР ДВЕРИ / (+) ВХОД ДЛЯ ПОДКЛЮЧЕНИЯ 5-ПРОВОДНОГО ЭЛЕКТРОПРИВОДА / (+) ВХОД ДЛЯ РЕАЛИЗАЦИИ АВТОМАТИЧЕСКОГО РЕЖИМА “ТУРБО”

1) Замыкание ФИОЛЕТОВОГО провода на +12В при открывании двери автомобиля обеспечивает немедленное срабатывание системы. Подсоединение триггера двери также необходимо для обеспечения работы функции пассивной постановки на охрану и ряда других охранных и сервисных функций системы.

Подсоединение: Если выключатель внутрисалонного освещения имеет на выходе +12В при открывании двери (большинство автомобилей Ford, ГАЗ), Вы должны подсоединить ФИОЛЕТОВый провод к одному из штатных концевых выключателей. В большинстве случаев ФИОЛЕТОВый провод достаточно подсоединить только к одному концевому выключателю независимо от количества дверей в автомобиле.

ВНИМАНИЕ: Не используйте ФИОЛЕТОВый провод, если концевые выключатели дверей отрицательной полярности (См. подключение КОРИЧНЕВОГО провода ниже).

2) Если в автомобиле используются концевые выключатели дверей отрицательной полярности, ФИОЛЕТОВый провод может быть также запрограммирован как “(+) вход для подключения 5-проводного электропривода” (программируемая функция № 17). В этом случае, при замыкании ФИОЛЕТОВОГО провода на +12 В система будет автоматически подавать импульс для отпирания дверей автомобиля, а при отключении от +12 В - импульс для запираания дверей автомобиля, но **только при выключенном режиме охраны**.



Использование данной функции позволит Вам реализовать функцию “центрального замка” без необходимости использования дополнительного модуля, достаточно будет только установить один 5-проводный электропривод в двери водителя и 2-проводные электроприводы в остальных дверях. После этого, при запираании или отпирании двери водителя система будет автоматически запирает или отпират все двери автомобиля.

Подсоединение: Среди проводов 5-проводного электропривода, установленного в двери водителя, найдите провод, соответствующий общему контакту встроенной в электропривод контактной группы. Подсоедините к нему ФИОЛЕТОВый провод системы. Затем найдите провод, который замыкается с общим проводом встроенной контактной группы, когда дверь не заперта. Подключите этот провод к постоянному питанию +12В автомобиля. Третий провод встроенной контактной группы изолируйте.



3) Если в автомобиле используются концевые выключатели дверей отрицательной полярности, ФИОЛЕТОВый провод системы может быть также запрограммирован как “(+) вход для реализации автоматического режима “турбо”” (программируемая функция № 17).

В этом случае:

- каждый раз при переводе рычага переключения передач в положение “PARK” или в нейтральное положение, и/или постановке автомобиля на стояночный тормоз (т.е. при замыкании ФИОЛЕТОВОГО провода системы на +12В при **включенном** зажигании), система автоматически будет подавать напряжение на замок зажигания в обход ключа зажигания в течение 3 минут. Если в течение этого времени рычаг переключения передач переведен из положения “PARK” или если автомобиль будет снят со стояночного тормоза - система немедленно перестанет подавать питание на замок зажигания.
- Выньте ключи из замка зажигания (двигатель будет продолжать работать), выйдите из автомобиля, убедитесь, что все двери, капот и багажник закрыты и поставьте систему в режим охраны автомобиля с работающим двигателем.

- Двигатель автомобиля будет продолжать работать на холостом ходу под управлением системы еще в течение 3-х минут, после чего будет автоматически остановлен и система перейдет в стандартный режим охраны. Двигатель также может быть остановлен до истечения 3-х минут одновременным нажатием и отпусканием кнопок  и  передатчика, после чего система также перейдет в стандартный режим охраны.

Для реализации данной функции:

- Включите программируемую функцию № 14 (возможность постановки автомобиля на охрану с работающим двигателем).
- Запрограммируйте функцию ФИОЛЕТОВОГО провода системы как **“Положительный вход для реализации автоматического режима “турбо”** (программируемая функция № 17).
- Выход дополнительного канала 3 системы (СЕРЫЙ провод системы) будет **автоматически** запрограммирован как “таймерный 3 минуты” и более уже **не будет** активизироваться с помощью передатчика (с передатчика можно будет только остановить работу данного выхода системы).
- Подсоедините ФИОЛЕТОВЫЙ провод к проводу от коробки переключения передач, который замыкается на +12В при переводе рычага переключения передач в положение “PARK” или в нейтральное положение. Если данное подключение невозможно, Вы можете подсоединить ФИОЛЕТОВЫЙ провод к проводу, который замыкается на +12В при постановке автомобиля на стояночный тормоз. При необходимости используйте дополнительные реле для изменения полярности сигнала.
- Каждый раз при замыкании ФИОЛЕТОВОГО провода системы на +12В при **включенном** зажигании СЕРЫЙ провод системы автоматически замыкается на “массу” на 3 минуты. Если в течение этого времени ФИОЛЕТОВЫЙ провод системы будет отключен от +12В или если были нажаты одновременно кнопки  и  передатчика, то СЕРЫЙ провод системы будет немедленно разомкнут от “массы”.
- Подсоедините СЕРЫЙ провод системы к контакту № 86 дополнительного реле.
- Подсоедините контакты № 85 и № 30 реле к проводу от замка зажигания, на который поступает напряжение +12В, когда ключ зажигания находится в положениях “ВКЛ” (ON) и “ЗАПУСК” (CRANK) и присутствует напряжение 0В, когда ключ зажигания находится в любом ином положении. Контакт № 85 реле должен быть подключен к данному проводу ПОСЛЕ места подсоединения дополнительного реле блокировки цепи зажигания. Подсоедините контакт № 87 реле к постоянному питанию +12В через предохранитель.

КОРИЧНЕВЫЙ ПРОВОД: (-) ТРИГГЕР ДВЕРИ / (-) ВХОД ДЛЯ ПОДКЛЮЧЕНИЯ 5-ПРОВОДНОГО ЭЛЕКТРОПРИВОДА

1) Замыкание КОРИЧНЕВОГО провода на “массу” при открывании двери автомобиля обеспечивает немедленное срабатывание системы. Подсоединение триггера двери также необходимо для обеспечения работы функции пассивной постановки на охрану.

Подсоединение: Если штатный концевой выключатель двери замыкается на “массу” при открывании дверей (это типично для большинства автомобилей), Вы должны подсоединить КОРИЧНЕВЫЙ провод к одному из штатных концевых выключателей. В большинстве случаев КОРИЧНЕВЫЙ провод достаточно подсоединить только к одному концевому выключателю независимо от количества дверей в автомобиле.

ВНИМАНИЕ: Не используйте КОРИЧНЕВЫЙ провод, если полярность концевых выключателей дверей в автомобиле +12В (См. подключение ФИОЛЕТОВОГО провода выше).

2) Если в автомобиле используются концевые выключатели дверей положительной полярности, КОРИЧНЕВЫЙ провод может быть также запрограммирован как “(-) вход для подключения 5-проводного электропривода” (программируемая функция № 18). В этом случае, при замыкании КОРИЧНЕВОГО провода на “массу” система будет автоматически подавать импульс для отпирания дверей автомобиля, а при отключении от “массы” - импульс для запираания дверей автомобиля, но **только при выключенном режиме охраны**.

Использование данной функции позволит Вам реализовать функцию “центрального замка” без необходимости использования дополнительного модуля, достаточно будет только установить один 5-проводный электропривод в двери водителя и 2-проводные электроприводы в остальных дверях. После этого, при запираании или отпирании двери водителя система будет автоматически запирает или отпират все двери автомобиля.

Подсоединение: Среди проводов 5-проводного электропривода, установленного в двери водителя, найдите провод, соответствующий общему контакту встроенной в электропривод контактной группы. Подсоедините к нему КОРИЧНЕВЫЙ провод системы. Затем найдите провод, который замыкается с общим проводом встроенной контактной группы, когда дверь не заперта. Подключите этот провод к “массе” автомобиля. Третий провод встроенной контактной группы изолируйте.

ТЕМНО-ЗЕЛЕНЬКИЙ ПРОВОД: (-) ТРИГГЕР КАПОТА/БАГАЖНИКА

Когда система находится в режиме охраны, при замыкании ТЕМНО-ЗЕЛЕНОГО провода на «массу» произойдет немедленное срабатывание системы.

Подсоединение: Подсоедините ТЕМНО-ЗЕЛЕНЬКИЙ провод к предварительно установленным концевым выключателям капота и/или багажника отрицательной полярности.

ЗЕЛЕНЬКИЙ/ЖЕЛТЬКИЙ ПРОВОД: ОТРИЦАТЕЛЬНЫЙ ВЫХОД 200 мА ПРИ ВКЛЮЧЕННОЙ ОХРАНЕ ДЛЯ БЛОКИРОВКИ СТАРТЕРА НОРМАЛЬНО ЗАМКНУТЫМ РЕЛЕ (ОТРИЦАТЕЛЬНЫЙ ВЫХОД ДЛЯ УПРАВЛЕНИЯ ВНУТРИСАЛОННЫМ ОСВЕЩЕНИЕМ / ВЫХОД ДЛЯ ОТПИРАНИЯ ВСЕХ ДВЕРЕЙ / ВЫХОД ДЛЯ ЗАКРЫВАНИЯ ОКОН АВТОМОБИЛЯ) (требуется установка дополнительного реле)

1) ЗЕЛЕНЬКИЙ/ЖЕЛТЬКИЙ провод замыкается на «массу» при включенной охране и может использоваться для управления дополнительным нормально замкнутым реле блокировки стартера. Это отрицательный транзисторный слаботочный выход (максимальный ток нагрузки 200 мА) и должен использоваться только для управления катушкой дополнительного реле.

Подсоединение: Подсоедините ЗЕЛЕНЬКИЙ/ЖЕЛТЬКИЙ провод системы к контакту № 86 дополнительного реле. Подсоедините контакт № 85 реле к проводу от замка зажигания, на который поступает напряжение +12В, когда ключ зажигания находится в положении «ЗАПУСК» (CRANK), и присутствует напряжение 0В, когда ключ зажигания находится в любом ином положении.

Перережьте вышенайденный провод от замка зажигания, идущий к соленоиду стартера автомобиля, и подсоедините ту часть обрезанного провода, которая идет от замка зажигания, к контакту № 30 реле. Подсоедините другую часть провода к контакту № 87А реле.

Примечание: Обратите внимание на то, что при использовании такого варианта подсоединения питание на реле блокировки будет подаваться только в момент попытки завести двигатель, таким образом, реле блокировки будет потреблять энергию аккумулятора только в момент попытки запуска двигателя.



Схема подключения ЗЕЛЕНОГО/ЖЕЛТОГО провода для блокировки цепи зажигания автомобиля:



ВНИМАНИЕ: Если используется функция Anti-HiJack, мы не рекомендуем подключать ЗЕЛЕНЬКИЙ/ЖЕЛТЬКИЙ провод для блокировки какой-либо иной цепи, кроме цепи стартера!

2) ЗЕЛЕНЬКИЙ/ЖЕЛТЬКИЙ провод может быть также запрограммирован как «отрицательный выход для управления внутрисалонным освещением автомобиля» (программируемая функция № 20) и в этом случае он уже более не будет замыкаться на «массу» при включении режима охраны. Вместо этого ЗЕЛЕНЬКИЙ/ЖЕЛТЬКИЙ провод после снятия системы с охраны будет замыкаться на «массу» на 30 секунд (или до момента включения зажигания, если это произойдет ранее) и будет замыкаться на «массу» импульсно при срабатывании системы, обеспечивая включения внутрисалонного освещения (при установке дополнительного реле).

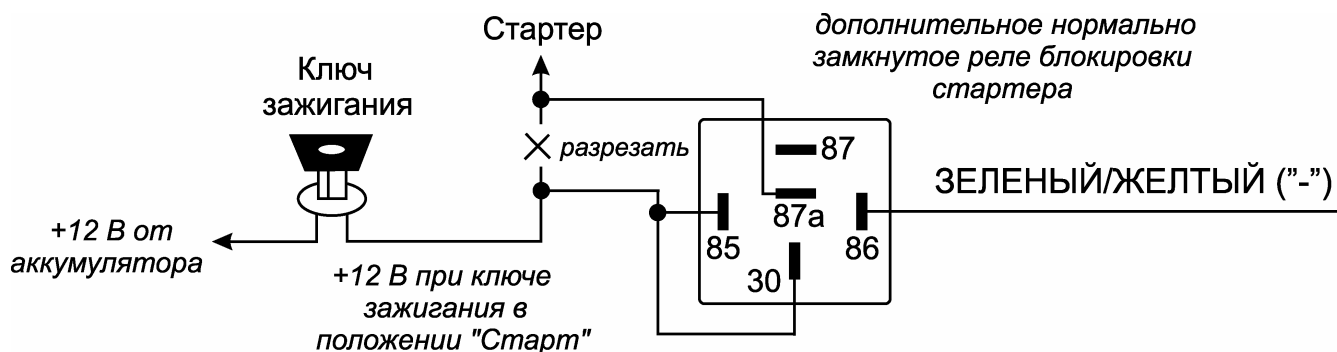
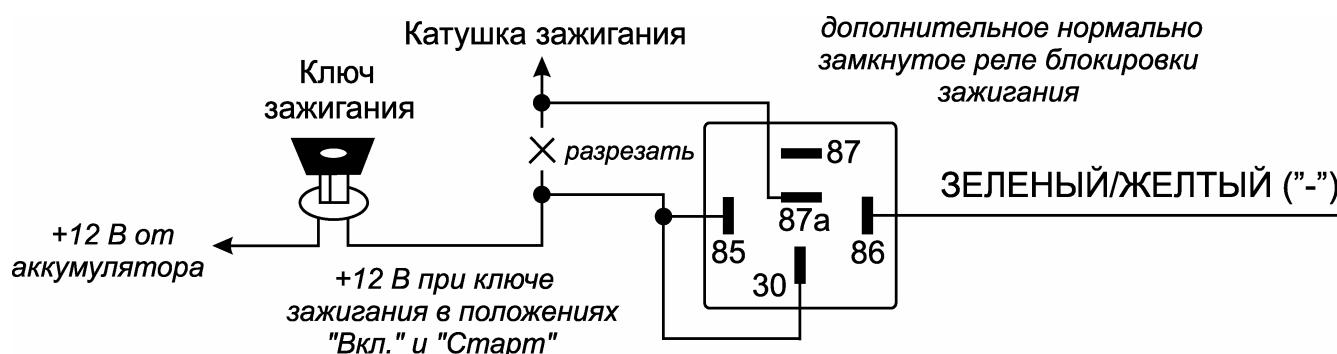
ЦЕПЬ ВНУТРИСАЛОННОГО ОСВЕЩЕНИЯ ОТРИЦАТЕЛЬНОЙ ПОЛЯРНОСТИ

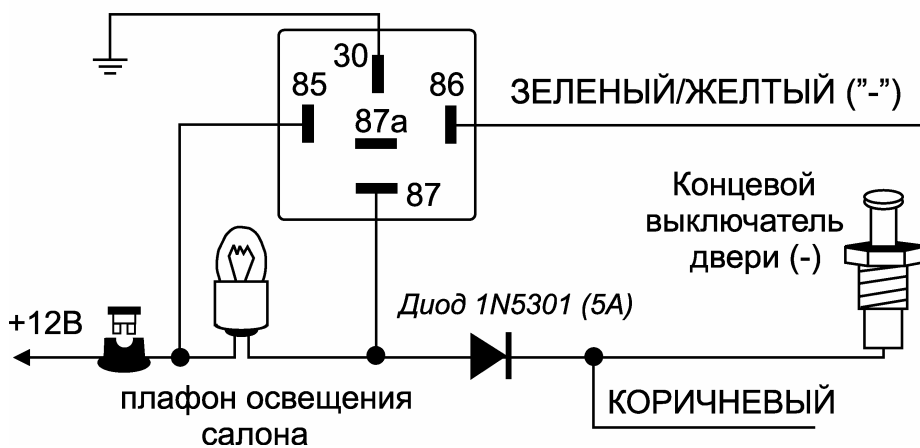

Подсоединение: Подсоедините ЗЕЛЕНый/ЖЕЛТый провод к контакту № 86 дополнительного 30А реле и подсоедините контакт № 85 реле к +12В через предохранитель. Подсоедините остальные контакты реле в соответствии с полярностью цепи внутрисалонного освещения автомобиля как показано на схемах.

ЦЕПЬ ВНУТРИСАЛОННОГО ОСВЕЩЕНИЯ ПОЛОЖИТЕЛЬНОЙ ПОЛЯРНОСТИ

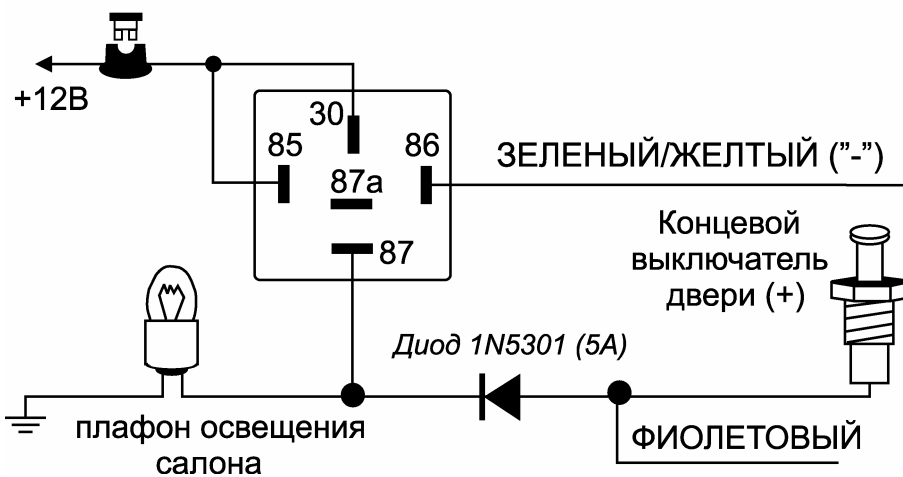

ВНИМАНИЕ: Обязательно используйте диод для изолирования цепи управления внутрисалонным освещением от цепи триггера двери. В противном случае не сможет правильно работать функция пассивной постановки на охрану и функция автоматической повторной постановки системы в режим охраны.

3) ЗЕЛЕНый/ЖЕЛТый провод может быть также запрограммирован как **“отрицательный выход для отпирания всех дверей”** для реализации функции отпирания дверей в 2 этапа при снятии системы с охраны.

В этом случае ЗЕЛЕНый/ЖЕЛТый провод будет замыкаться на “массу” на 1 секунду при повторном нажатии кнопки  передатчика в течение 5 секунд после сигналов подтверждения снятия системы с охраны.

Подсоединение: Для реализации данной функции необходимо будет подсоединить ЗЕЛЕНый/БЕЛый провод отпирания системы только к электроприводу, установленному в двери водителя. Подсоедините ЗЕЛЕНый/ЖЕЛТый провод (используя, при необходимости, дополнительные реле) к проводам отпирания всех остальных дверей

4) Если автомобиль оборудован электрическими стеклоподъемниками ЗЕЛЕНый/ЖЕЛТый провод может быть также запрограммирован как **“отрицательный выход для закрывания окон автомобиля при постановке системы на охрану”**.

В этом случае ЗЕЛЕНый/ЖЕЛТый провод будет замыкаться на “массу” на 30 секунд после постановки системы на охрану с помощью брелка-передатчика. Нажатие кнопки  передатчика в течение этих 30 секунд остановит работу данного выхода системы (система при этом останется в режиме охраны).



Для того, чтобы работа электрических стеклоподъемников не вызвала срабатывания системы, система автоматически отключит вход датчика удара и вход дополнительного датчика на все время, пока данный выход активизирован + еще 3 секунды.

Подсоединение: Найдите провод штатного модуля управления электрическими стеклоподъемниками автомобиля, при замыкании которого на массу происходит закрывание окон. Подсоедините ЗЕЛЕНый/ЖЕЛТый провод к данному проводу.



















**СЕРЫЙ ПРОВОД: ОТРИЦАТЕЛЬНЫЙ ВЫХОД 200 мА / КАНАЛ 3
(ОТРИЦАТЕЛЬНЫЙ ВЫХОД ДЛЯ УПРАВЛЕНИЯ ВНУТРИСАЛОННЫМ ОСВЕЩЕНИЕМ / ВЫХОД ДЛЯ
ОТПИРАНИЯ ВСЕХ ДВЕРЕЙ / ВЫХОД ДЛЯ ЗАКРЫВАНИЯ ОКОН АВТОМОБИЛЯ) (требуется установка
дополнительного реле)**

В зависимости от состояния программируемой функции № 22 СЕРЫЙ провод системы может использоваться как:

- ♦ отрицательный выход канала 3 (заводская установка функции № 22)
- ♦ отрицательный выход для управления внутрисалонным освещением автомобиля
- ♦ отрицательный выход для отпирания всех дверей
- ♦ отрицательный выход для закрывания окон автомобиля при постановке системы на охрану

1) Если СЕРЫЙ провод запрограммирован как **“отрицательный выход канала 3 системы”** он будет замыкаться на “массу” на 1 секунду при одновременном нажатии и отпускании кнопок  и  передатчика и должен использоваться для дистанционного управления дополнительными устройствами. Это отрицательный транзисторный слаботочный выход (максимальный ток нагрузки 200 мА) и должен использоваться только для управления катушкой дополнительного реле.

Режим работы выхода канала 3 может быть запрограммирован при установке системы (программируемая функция № 21) как:

- ♦ Отрицательный “импульсный” сигнал (заводская установка функции № 21), активизируемый на 1 секунду или на все время, пока кнопки  и  передатчика удерживается в нажатом положении, но не более 25 секунд;
- ♦ Отрицательный “постоянный” сигнал, активизируемый при одновременном нажатии и отпускании кнопок  и  передатчика и работающий до следующего одновременного нажатия и отпускания кнопок  и  передатчика.
- ♦ Отрицательный “таймерный 30-секундный” сигнал, активизируемый при одновременном нажатии и отпускании кнопок  и  передатчика и работающий в течение 30 секунд либо до следующего одновременного нажатия и отпускания кнопок  и  передатчика.
- ♦ Отрицательный “таймерный 1 минута” сигнал, активизируемый при одновременном нажатии и отпускании кнопок  и  передатчика и работающий в течение 1 минуты либо до следующего одновременного нажатия и отпускания кнопок  и  передатчика.
- ♦ Отрицательный “таймерный 3 минуты” сигнал, активизируемый при одновременном нажатии и отпускании кнопок  и  передатчика и работающий в течение 3 минут либо до следующего одновременного нажатия и отпускания кнопок  и  передатчика.



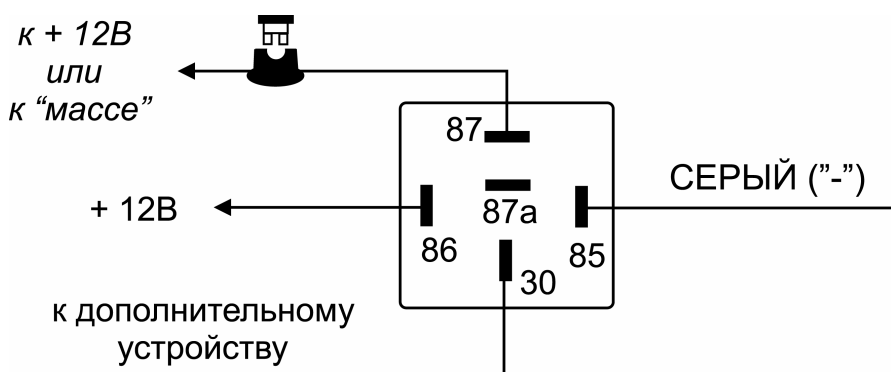

В любом из описанных выше случаев:

- ♦ выход канала 3 системы может быть активизирован в любое время (при включенном или при выключенном режиме охраны, при включенном или при выключенном зажигании и т.д.);
- ♦ для того, чтобы работа дополнительных устройств, управляемых каналом 3, не вызывала срабатывания системы, в режиме охраны система автоматически отключит вход датчика удара, вход дополнительного датчика и вход зажигания на все время, пока выход канала 3 активизирован, + еще 3 секунды. Если вход одного из датчиков системы или вход зажигания остается активным после окончания работы выхода 3-го канала системы – данная зона будет обойдена, сирена системы подаст 3 сигнала, а указатели поворота включатся 3 раза.



Подсоединение: Подсоедините СЕРЫЙ провод к контакту № 85 дополнительного 30А реле, подсоедините контакт № 86 реле к +12В. Подсоедините остальные контакты реле в соответствии с выбранной функцией канала 3 системы.

2) Вы также можете использовать СЕРЫЙ провод для того, чтобы система подавала питание на замок зажигания в течение определенного времени. **В этом случае Вы сможете ставить систему в режим охраны с заведенным двигателем, не оставляя ключи в замке зажигания** (если программируемая функция № 14 включена):

- ♦ Перед выключением зажигания активизируйте выход канала 3, одновременно нажав и отпустив кнопки  и  передатчика. Система начнет подавать напряжение на замок зажигания в обход ключа зажигания.
- ♦ Выньте ключ из замка зажигания (двигатель будет продолжать работать), выйдите из автомобиля, убедитесь, что все двери, капот и багажник закрыты и поставьте систему в режим охраны автомобиля с работающим двигателем, нажав кнопку  передатчика на 3 секунды.
- ♦ После снятия системы с охраны вставьте ключ в замок зажигания и включите зажигание. После этого отключите канал 3 системы, одновременно нажав и отпустив кнопки  и  передатчика. Двигатель будет продолжать работать.

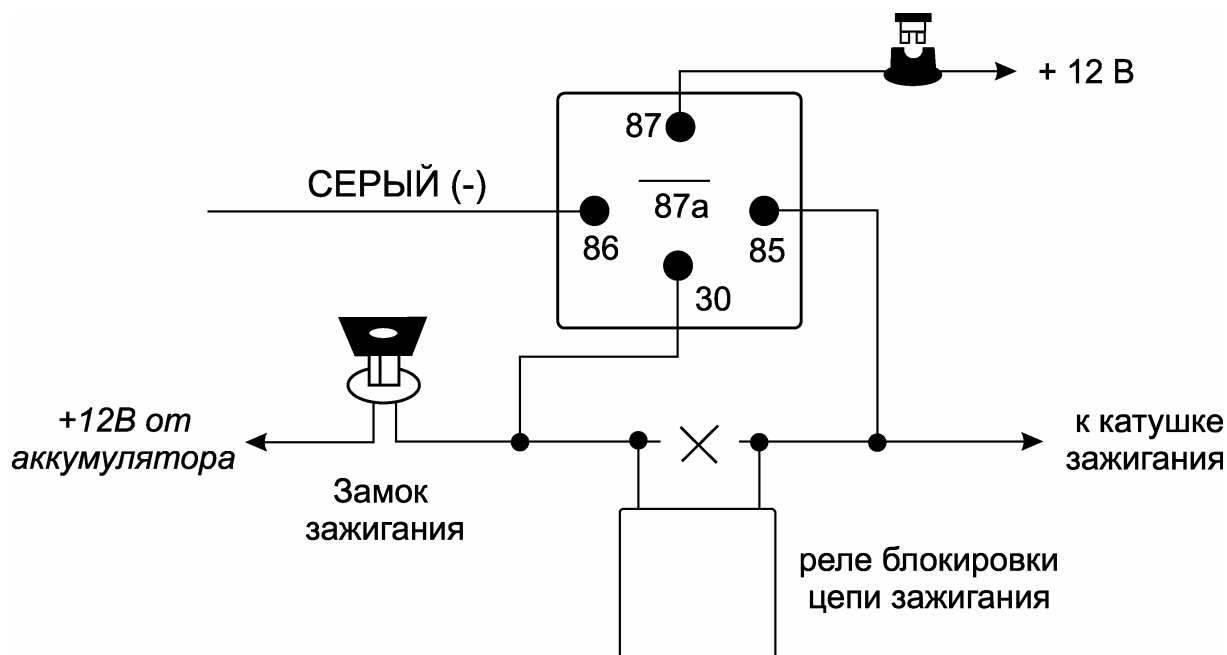

Для реализации данной функции:

- а) ОРАНЖЕВЫЙ/БЕЛЫЙ провод или ЗЕЛЕНЫЙ/ЖЕЛТЫЙ провод системы ДОЛЖЕН использоваться для блокировки цепи зажигания.
- б) Запрограммируйте выход канала 3 системы (СЕРЫЙ провод) как “**постоянный**” (функция № 21);
- в) Подсоедините СЕРЫЙ провод системы к контакту № 86 дополнительного реле.
- г) Подсоедините контакты № 85 и № 30 реле к проводу от замка зажигания, на который поступает напряжение +12В, когда ключ зажигания находится в положениях “ВКЛ” (ON) и “ЗАПУСК” (CRANK) и присутствует напряжение 0В, когда ключ зажигания находится в любом ином положении. Контакт № 85 реле должен быть подключен к данному проводу ПОСЛЕ места подсоединения дополнительного реле блокировки цепи зажигания.
- е) Подсоедините контакт № 87 реле к постоянному питанию +12В через предохранитель.



3) Вы можете также использовать выход дополнительного канала 3 системы для **ручного включения режима “турбо”** при установке системы на автомобиль с двигателем, оснащенный турбонаддувом



В этом случае:

- ♦ Припаркуйте автомобиль и, пока двигатель автомобиля все еще работает на холостом ходу, переведите рычаг переключения передач в положение “PARK” или в нейтральное положение, и поставьте автомобиль на стояночный тормоз.
- ♦ Перед выключением зажигания активизируйте выход канала 3, одновременно нажав и отпустив кнопки  и  передатчика. Система будет подавать напряжение на замок зажигания в обход ключа зажигания в течение 3 минут.

- ♦ Выньте ключи из замка зажигания (двигатель будет продолжать работать), выйдите из автомобиля, убедитесь, что все двери, капот и багажник закрыты и поставьте систему в режим охраны автомобиля с работающим двигателем, нажав кнопку  передатчика на 3 секунды.
- ♦ Двигатель автомобиля будет продолжать работать на холостом ходу под управлением системы в течение 3-х минут, после чего будет автоматически остановлен и система перейдет в стандартный режим охраны.



Для реализации данной функции:

- Включите программируемую функцию № 14 (возможность постановки автомобиля на охрану с работающим двигателем).
- Запрограммируйте выход дополнительного канала 3 системы как “таймерный 3-х минутный” (функция № 21).
- Подсоедините СЕРЫЙ провод системы к контакту № 86 дополнительного реле.
- Подсоедините контакты № 85 и № 30 реле к проводу от замка зажигания, на который поступает напряжение +12В, когда ключ зажигания находится в положениях “ВКЛ” (ON) и “ЗАПУСК” (CRANK) и присутствует напряжение 0В, когда ключ зажигания находится в любом ином положении. Контакт № 85 реле должен быть подключен к данному проводу ПОСЛЕ места подсоединения дополнительного реле блокировки цепи зажигания. Подсоедините контакт № 87 реле к постоянному питанию +12В через предохранитель.

4) СЕРЫЙ провод может быть также запрограммирован как **“отрицательный выход для управления внутрисалонным освещением автомобиля”** и в этом случае он уже более не будет замыкаться на “массу” при одновременном нажатии и отпускании кнопок  и  передатчика. Вместо этого СЕРЫЙ провод будет замыкаться на “массу” на 30 секунд после снятия системы с охраны и импульсно при срабатывании системы, обеспечивая включения внутрисалонного освещения (при установке дополнительного реле).



Подсоединение: Подсоедините СЕРЫЙ провод к контакту № 86 дополнительного 30А реле и подсоедините контакт № 85 реле к +12В через предохранитель. Подсоедините остальные контакты реле в соответствии с полярностью цепи внутрисалонного освещения автомобиля как показано на схемах подключения ЗЕЛЕННОГО/ЖЕЛТОГО провода.

5) СЕРЫЙ провод может быть также запрограммирован как **“отрицательный выход для отпирания всех дверей”** для реализации функции отпирания дверей в 2 этапа при снятии системы с охраны.

В этом случае СЕРЫЙ провод также уже более не будет замыкаться на “массу” при одновременном нажатии и отпускании кнопок  и  передатчика. Вместо этого СЕРЫЙ провод будет замыкаться на “массу” на 1 секунду при повторном нажатии кнопки  передатчика после снятия системы с охраны.

Подсоединение: Для реализации данной функции необходимо будет подсоединить ЗЕЛЕНый/БЕЛый провод отпирания системы только к электроприводу, установленному в двери водителя. Подсоедините СЕРЫЙ провод (используя, при необходимости, дополнительные реле) к проводам отпирания всех остальных дверей

6) Если автомобиль оборудован электрическими стеклоподъемниками СЕРЫЙ провод может быть также запрограммирован как **“отрицательный выход для закрывания окон автомобиля при постановке системы на охрану”**.

В этом случае СЕРЫЙ провод также уже более не будет замыкаться на “массу” при одновременном нажатии и отпускании кнопок  и  передатчика. Вместо этого СЕРЫЙ провод будет замыкаться на “массу” на 30 секунд после постановки системы на охрану с помощью брелка-передатчика. Нажатие кнопки  передатчика в течение этих 30 секунд остановит работу данного выхода системы (система при этом останется в режиме охраны).

Для того, чтобы работа электрических стеклоподъемников не вызвала срабатывания системы, система автоматически отключит вход датчика удара и вход дополнительного датчика на все время, пока данный выход активизирован + еще 3 секунды.

Подсоединение: Найдите провод штатного модуля управления электрическими стеклоподъемниками автомобиля, при замыкании которого на массу происходит закрывание окон. Подсоедините СЕРЫЙ провод к данному проводу.

ЧЕРНЫЙ ПРОВОД: “МАССА”

Черный провод подает “массу” на основной блок системы.

Подсоединение: Подсоедините ЧЕРНЫЙ провод системы к отрицательной клемме аккумулятора.

ОРАНЖЕВЫЙ/БЕЛЫЙ ПРОВОД: ОТРИЦАТЕЛЬНЫЙ ВЫХОД 500 мА ПРИ ВЫКЛЮЧЕННОЙ ОХРАНЕ ДЛЯ БЛОКИРОВКИ СТАРТЕРА НОРМАЛЬНО РАЗОМКНУТЫМ РЕЛЕ

ОРАНЖЕВЫЙ/БЕЛЫЙ провод служит для управления нормально разомкнутым реле блокировки стартера. Это отрицательный транзисторный слаботочный выход (максимальный ток нагрузки 500 мА) и должен использоваться только для управления катушкой реле блокировки стартера.

Подсоединение: Подсоедините ОРАНЖЕВЫЙ/БЕЛЫЙ провод к ОРАНЖЕВОМУ/БЕЛОМУ проводу, идущему от контакта № 86 прилагаемого реле. Подсоедините ЖЕЛТЫЙ провод, идущий от контакта № 85 реле к проводу от замка зажигания, на который поступает напряжение +12В, когда ключ зажигания находится в положении “ЗАПУСК” (CRANK), и присутствует напряжение 0В, когда ключ зажигания находится в любом ином положении. Если используется блокировка цепи зажигания (что необходимо, например, для реализации функции активного глушения двигателя автомобиля или для реализации функции постановке на охрану с включенным двигателем), то Вы также можете подключить ЖЕЛТЫЙ провод колодки реле к ЖЕЛТОМУ проводу системы.

Перережьте вышенайденный провод от замка зажигания, идущий к соленоиду стартера автомобиля, и подсоедините ту часть перерезанного провода, которая идет от замка зажигания, к ЧЕРНОМУ проводу, идущему от контакта № 30 реле. Подсоедините другую часть перерезанного провода к ЧЕРНОМУ проводу, идущему от контакта № 87 реле.

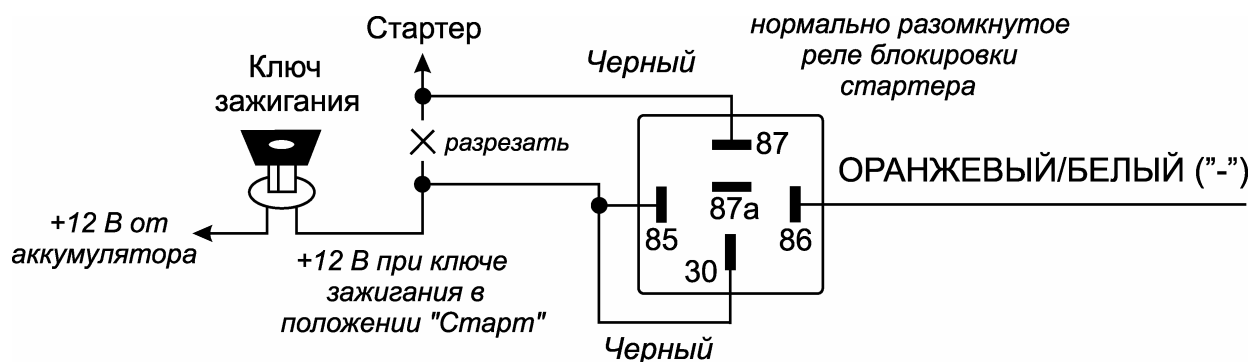

Примечание: Обратите внимание на то, что при использовании такого варианта подсоединения реле блокировки стартера питание на реле блокировки будет подаваться только в момент попытки завести двигатель, таким образом, реле блокировки будет потреблять энергию аккумулятора только в момент попытки запуска двигателя (или только при включении зажигания).

ВНИМАНИЕ: Если используется функция Anti-HiJack, мы не рекомендуем подключать ОРАНЖЕВЫЙ/БЕЛЫЙ провод для блокировки какой-либо иной цепи, кроме цепи стартера.

20-КОНТАКТНЫЙ РАЗЪЕМ (верхний ряд):

ЗЕЛЕНый/ЧЕРНЫЙ ПРОВОД: см. раздел “УПРАВЛЕНИЕ ЗАМКАМИ ДВЕРЕЙ” ниже.

СИНИЙ/БЕЛЫЙ ПРОВОД: см. раздел “УПРАВЛЕНИЕ ЗАМКАМИ ДВЕРЕЙ” ниже.

СИНИЙ/КРАСНЫЙ ПРОВОД: см. раздел “УПРАВЛЕНИЕ ЗАМКАМИ ДВЕРЕЙ” ниже.

СИНИЙ/ЧЕРНЫЙ ПРОВОД: см. раздел “УПРАВЛЕНИЕ ЗАМКАМИ ДВЕРЕЙ” ниже.

ТЕМНО-СИНИЙ ПРОВОД: ОТРИЦАТЕЛЬНЫЙ ВЫХОД 200 мА / КАНАЛ 2

1) ТЕМНО-СИНИЙ провод замыкается на “массу” на 1 секунду при нажатии и удерживании кнопки  передатчика в течение 3 секунд при снятой охране и выключенном зажигании и используется для дистанционного открывания электрического замка крышки багажника (если автомобиль им оборудован).

Выход канала 2 системы будет также работать при включенном зажигании, но только если в этот момент открыта одна из дверей автомобиля. Это предотвратит случайное открывание багажника при движении автомобиля.

Если же выход канала 2 активизирован при включенном режиме охраны, то в этом случае система одновременно отключит вход датчика удара, вход дополнительного датчика и триггер капота/багажника для того, чтобы открывание багажника не вызвало срабатывание системы. Через 3 секунды после того, как багажник будет закрыт, система опять автоматически возьмет эти цепи под охрану.

Это отрицательный транзисторный слаботочный выход (максимальный ток нагрузки 200 мА) и должен использоваться только для управления катушкой дополнительного реле.

ПОДСОЕДИНЕНИЕ ЗАМКА БАГАЖНИКА С ИСПОЛЬЗОВАНИЕМ ДОПОЛНИТЕЛЬНОГО РЕЛЕ

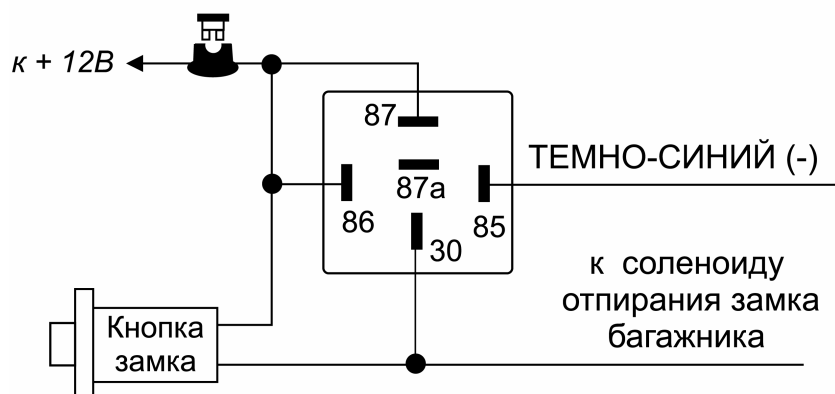

Подсоединение: Подсоедините ТЕМНО-СИНИЙ провод к контакту № 85 дополнительного 30А реле, подсоедините контакт № 86 реле к +12В. Подсоедините остальные контакты реле как показано на схеме или в соответствии с выбранной функцией канала 2 системы.

ВНИМАНИЕ: Подсоединение ТЕМНО-СИНЕГО провода непосредственно к силовым цепям замка багажника или к некоторым устройствам дистанционного запуска двигателя приведет к повреждению основного блока системы.

2) Выход канала 2 системы (ТЕМНО-СИНИЙ провод) может также использоваться для управления различными иными дополнительными устройствами. Режим работы выхода канала 2 в этом случае может быть запрограммирован при установке системы (программируемая функция № 19) как:

- ♦ Отрицательный “импульсный” сигнал, активизируемый на 1 секунду или на все время, пока кнопка (кнопка 2) передатчика удерживается в нажатом положении, но не более 25 секунд;
- ♦ Отрицательный “постоянный” сигнал, активизируемый при нажатии кнопки передатчика на 3 секунды и работающий до следующего нажатия и удерживания кнопки передатчика на 3 секунды.
- ♦ Отрицательный “таймерный 30-секундный” сигнал, активизируемый при нажатии кнопки передатчика на 3 секунды и работающий в течение 30 секунд либо до следующего нажатия и удерживания кнопки передатчика на 3 секунды.

В любом из описанных выше случаев:

- ♦ выход канала 2 системы может быть активизирован в любое время (при включенном или при выключенном режиме охраны, при включенном или при выключенном зажигании и т.д.);
- ♦ для того, чтобы работа дополнительных устройств, управляемых каналом 2, не вызывала срабатывания системы, в режиме охраны система автоматически отключит вход датчика удара, вход дополнительного датчика и вход зажигания на все время, пока выход канала 2 активизирован, + еще 3 секунды. Если вход одного из датчиков или вход зажигания остается активным после окончания работы выхода 2-го канала – данная зона будет обойдена, сирена подаст 3 сигнала, а указатели поворота включатся 3 раза.

Подсоединение: Подсоедините ТЕМНО-СИНИЙ провод к контакту № 85 дополнительного 30А реле, подсоедините контакт № 86 реле к +12В. Подсоедините остальные контакты реле в соответствии с выбранной функцией Канала 2 системы.

3) Вы можете также использовать выход дополнительного канала 2 системы (ТЕМНО-СИНИЙ провод) для того, чтобы система подавала питание на замок зажигания в течение определенного времени. **В этом случае Вы сможете ставить систему в режим охраны с заведенным двигателем, не оставляя ключи в замке зажигания** (если включена программируемая функция № 14):

- ♦ Перед выключением зажигания активизируйте выход канала 2 системы нажатием и удерживанием кнопки передатчика на 3 секунды. Система начнет подавать напряжение на замок зажигания в обход ключа зажигания.

- ♦ Выньте ключи из замка зажигания (двигатель будет продолжать работать), выйдите из автомобиля, убедитесь, что все двери, капот и багажник закрыты и поставьте систему в режим охраны автомобиля с работающим двигателем.
- ♦ После снятия системы с охраны вставьте ключи в замок зажигания и включите зажигание. После этого отключите канал 2 системы нажатием и удерживанием кнопки  передатчика на 3 секунды. Двигатель будет продолжать работать.

Для реализации данной функции (см. подключение СЕРОГО провода выше, пункт № 2):

- ОРАНЖЕВЫЙ/БЕЛЫЙ провод системы (или ЗЕЛЕНЫЙ/ЖЕЛТЫЙ или СЕРЫЙ провод с помощью дополнительного реле) ДОЛЖЕН использоваться для блокировки цепи зажигания.
- Запрограммируйте тип выхода канала 2 системы как “постоянный” (функция № 19);
- Подсоедините ТЕМНО-СИНИЙ провод системы к контакту № 86 дополнительного реле.
- Подсоедините контакты № 85 и № 30 реле к проводу от замка зажигания, на который поступает напряжение +12В, когда ключ зажигания находится в положениях “ВКЛ” (ON) и “ЗАПУСК” (CRANK) и присутствует напряжение 0В, когда ключ зажигания находится в любом ином положении. Контакт № 85 реле должен быть подключен к данному проводу ПОСЛЕ места подсоединения дополнительного реле блокировки цепи зажигания (как показано на схеме ниже).
- Подсоедините контакт № 87 реле к постоянному питанию +12В через предохранитель.

2 БЕЛЫХ ПРОВОДА: ИМПУЛЬСНЫЙ ВЫХОД НА УКАЗАТЕЛИ ПОВОРОТА +12В ПОСТ. ТОКА (2 x 7.5А МАКС.)

1) Эти провода обеспечивают мигание указателей поворота при постановке и снятии системы с охраны, а также при срабатывании системы и при срабатывании режима “Anti-HiJack” (если данная функция включена).

Подсоединение: Подсоедините БЕЛЫЕ провода системы к правым и левым указателям поворота автомобиля.

2) Вы также можете использовать БЕЛЫЕ провода системы для управления габаритными огнями автомобиля вместо указателей поворота:

- ♦ Если в автомобиле цепь управления габаритными огнями положительной полярности, подсоедините 2 БЕЛЫХ провода системы непосредственно к цепям управления правых и левых габаритных огней автомобиля.
- ♦ Если же цепь управления габаритными огнями отрицательной полярности (как в большинстве автомобилей японского производства), отсоедините КРАСНЫЙ/БЕЛЫЙ провод питания основного блока системы от КРАСНОГО провода системы, нарастите его и подсоедините к +12В аккумулятора. КРАСНЫЙ провод системы подсоедините к “массе” через предохранитель. После этого переставьте диоды, установленные в БЕЛЫХ проводах системы, в обратную полярность и подсоедините 2 БЕЛЫХ провода системы непосредственно к цепям управления правых и левых габаритных огней.

БЕЛЫЙ ПРОВОД С ЧЕРНОЙ ПОЛОСОЙ: ПОЛОЖИТЕЛЬНЫЙ ВЫХОД ДЛЯ УПРАВЛЕНИЯ СИРЕНОЙ (1А)

Проложите этот провод через резиновую втулку в теплоизоляционной перегородке к месту установки сирены.

Подсоединение: Подсоедините БЕЛЫЙ провод с ЧЕРНОЙ полосой к Красному проводу сирены. Подсоедините Черный провод массы сирены к “массе”.

КРАСНЫЙ ПРОВОД С ПРЕДОХРАНИТЕЛЕМ 15А: +12В ПОСТОЯННОГО ТОКА ОТ АККУМУЛЯТОРА

Этот провод подает питание на основной блок системы и на встроенное реле управления указателями поворота. Подсоедините КРАСНЫЙ провод с предохранителем 15А к +12В постоянного тока от аккумулятора автомобиля.

КРАСНЫЙ/БЕЛЫЙ ПРОВОД С ПРЕДОХРАНИТЕЛЕМ 5А: +12В ПОСТОЯННОГО ТОКА ОТ АККУМУЛЯТОРА

Этот провод подает питание на основной блок системы. Он подсоединен через предохранитель 5А к КРАСНОМУ проводу системы.

УПРАВЛЕНИЕ ЗАМКАМИ ДВЕРЕЙ

СИНИЙ/ЧЕРНЫЙ, СИНИЙ/БЕЛЫЙ, СИНИЙ/КРАСНЫЙ, ЗЕЛЕНый/ЧЕРНЫЙ, ЗЕЛЕНый/БЕЛЫЙ и ЗЕЛЕНый/КРАСНЫЙ провода системы предназначены для подсоединения встроенных реле управления замками дверей. Функция каждого из этих проводов показана ниже.

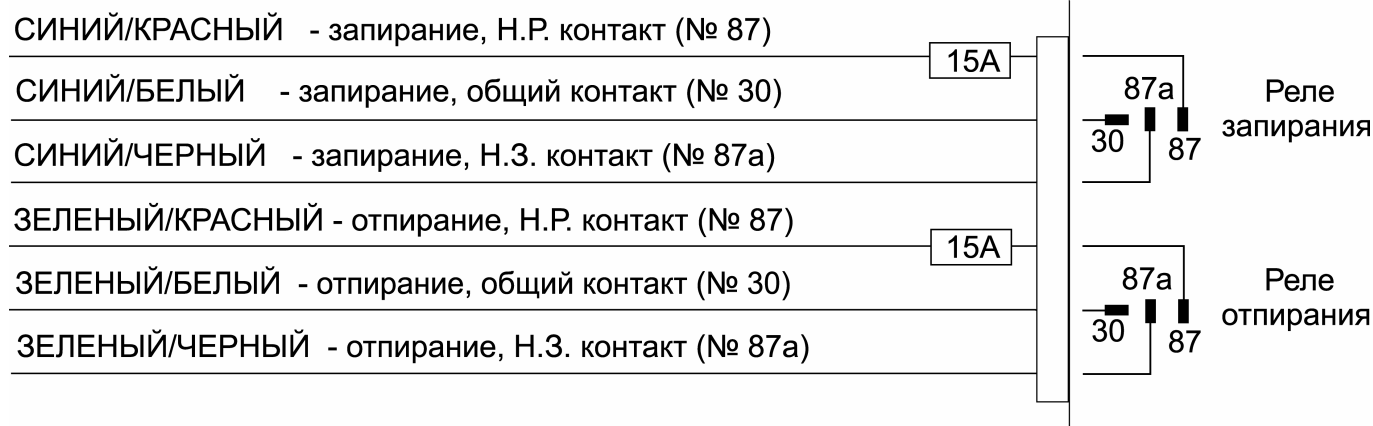

Перед подключением системы к установленным электроприводам замков дверей необходимо определить тип штатной системы центрального замка. Для этого – выньте выключатель дверного замка из панели двери водителя и протестируйте провода, идущие от выключателя.

1. 3-ПРОВОДНАЯ СИСТЕМА ЦЕНТРАЛЬНОГО ЗАМКА, УПРАВЛЯЕМАЯ СИГНАЛОМ ОТРИЦАТЕЛЬНОЙ ПОЛЯРНОСТИ (см. схему 1)

Если от выключателя идет 3 провода, один из которых постоянно замкнут на “массу” (независимо от положения выключателя), а из двух других проводов один будет замыкаться на “массу” при переводе выключателя в положение “Lock” (“Закрyто”), а другой будет замыкаться на массу при переводе выключателя в положение “Unlock” (“Открыто”) – Вы имеете дело с 3-проводной цепью отрицательной полярности.

- ◆ В автомобилях такого типа СИНИЙ/ЧЕРНЫЙ и ЗЕЛЕНый/ЧЕРНЫЙ провода системы НЕ используются.
- ◆ ЗЕЛЕНый/КРАСНЫЙ и СИНИЙ/КРАСНЫЙ провода системы должны быть подсоединены к “массе”.
- ◆ Подсоедините СИНИЙ/БЕЛЫЙ провод к штатному проводу запираения автомобиля.
- ◆ Подсоедините ЗЕЛЕНый/БЕЛЫЙ провод к штатному проводу отпираения автомобиля.

2. 3-ПРОВОДНАЯ СИСТЕМА ЦЕНТРАЛЬНОГО ЗАМКА, УПРАВЛЯЕМАЯ СИГНАЛОМ ПОЛОЖИТЕЛЬНОЙ ПОЛЯРНОСТИ (см. схему 2):

Если от выключателя идет 3 провода, один из которых постоянно замкнут на +12В (независимо от положения выключателя), а из двух других проводов один будет замыкаться на +12В при переводе выключателя в положение “Lock” (“Закрyто”), а другой будет замыкаться на +12В при переводе выключателя в положение “Unlock” (“Открыто”) – Вы имеете дело с 3-проводной цепью положительной полярности.

- ◆ В автомобилях такого типа СИНИЙ/ЧЕРНЫЙ и ЗЕЛЕНый/ЧЕРНЫЙ провода системы НЕ используются.
- ◆ Подсоедините ЗЕЛЕНый/КРАСНЫЙ и СИНИЙ/КРАСНЫЙ провода системы к +12В постоянного тока.
- ◆ Подсоедините СИНИЙ/БЕЛЫЙ провод к штатному проводу запираения автомобиля.
- ◆ Подсоедините ЗЕЛЕНый/БЕЛЫЙ провод к штатному проводу отпираения автомобиля.

3. 5 (4)-ПРОВОДНАЯ СИСТЕМА ЦЕНТРАЛЬНОГО ЗАМКА, УПРАВЛЯЕМАЯ СИГНАЛОМ ОБРАТНОЙ (ПЕРЕМЕННОЙ) ПОЛЯРНОСТИ (см. схему 3):

Если от выключателя идет 5 проводов (или иногда 4) – в данном автомобиле установлена штатная система центрального замка с переменной полярностью управляющего импульса. В таких системах нет штатных реле или собственно модуля центрального замка т.к. +12В подается непосредственно от выключателя на электроприводы замков и, к тому же, обеспечивается обратный выход на массу.

Один из 5 проводов, идущих от выключателя, будет постоянно замкнут на +12В, независимо от положения выключателя. Два провода (или один) будут постоянно замкнуты на массу, независимо от положения выключателя. Из двух оставшихся проводов – один будет замыкаться на +12В при переводе выключателя в положение “Lock” (“Закрyто”), а другой будет замыкаться на +12В при переводе выключателя в положение “Unlock” (“Открыто”).

В автомобилях данного типа необходимо перерезать штатные провода, идущие от главного выключателя замков дверей (“Master”), находящегося в водительской двери, к выключателям замков других дверей, а затем к электроприводам замков.

- ◆ Перережьте штатный провод запираения, идущий от главного выключателя, и подсоедините СИНИЙ/БЕЛЫЙ провод к той части перерезанного провода, которая идет к выключателям других дверей и к электроприводам замков. Подсоедините СИНИЙ/ЧЕРНЫЙ провод к другой части перерезанного провода запираения, которая идет к главному выключателю.
- ◆ Перережьте штатный провод отпираения, идущий от главного выключателя, и подсоедините ЗЕЛЕНый/БЕЛый провод к той части перерезанного провода, которая идет к выключателям других дверей и к электроприводам замков. Подсоедините ЗЕЛЕНый/ЧЕРНЫЙ провод к другой части перерезанного провода отпираения, которая идет к главному выключателю.
- ◆ Подсоедините ЗЕЛЕНый/КРАСНый и СИНИЙ/КРАСНый провода системы к +12В постоянного тока.

4. ВАКУУМНАЯ СИСТЕМА ЦЕНТРАЛЬНОГО ЗАМКА (см. схему 4)

На автомобилях марки Mercedes-Benz или Audi используется вакуумная система центрального замка. Она имеет электровыключатели (встроенные в пневмоприводы), которые подают +12В или “массу” на пневмонасос. Эти выключатели работают при запираении и отпираении дверей изнутри или ключом снаружи автомобиля. Полярность выключателей определяет, будет ли насос создавать давление или разрежение.

Подсоединение может выполняться либо под декоративной накладкой (панелью) слева от водителя, либо непосредственно на пневмонасосе, который обычно установлен в багажнике или под задним сиденьем.

- ◆ Подсоедините ЗЕЛЕНый/КРАСНый провод системы к +12В постоянного тока.
- ◆ Подсоедините СИНИЙ/КРАСНый провод системы к “массе”.
- ◆ Подсоедините остальные провода системы как показано на схеме 4.

Примечание: В автомобилях выпуска 1989 г. (или ранее) пневмонасос работает около 3 секунд. При установке системы на такие автомобили необходимо будет также запрограммировать длительность импульса, подаваемого на замки дверей, на 3.5 секунды (программируемая функция № 16).

5. 1-ПРОВОДНАЯ СИСТЕМА ЦЕНТРАЛЬНОГО ЗАМКА, УПРАВЛЯЕМАЯ СИГНАЛОМ ОТРИЦАТЕЛЬНОЙ ПОЛЯРНОСТИ (см. схему 5)

Если автомобиль марки Nissan, Mitsubishi или Lotus и в двери нет переключателя – необходимо найти провод, идущий из двери водителя, который замкнут на массу, если двери автомобиля открыты, и «разомкнут», если двери закрыты.

- ◆ В автомобилях данного типа СИНИЙ/КРАСНый и ЗЕЛЕНый/ЧЕРНый провода системы НЕ используются.
- ◆ Подсоедините ЗЕЛЕНый/КРАСНый провод системы к “массе”.
- ◆ Подсоедините остальные провода системы как показано на схеме 5.

6. УСТАНОВКА ДОПОЛНИТЕЛЬНЫХ ЭЛЕКТРОПРИВОДОВ (см. схему 6):

Если автомобиль не оборудован центральным замком или электроприводами замков дверей, Вы можете установить дополнительные электроприводы и подсоединить их к системе следующим образом:

- ◆ Подсоедините СИНИЙ/ЧЕРНый и ЗЕЛЕНый/ЧЕРНый провода системы к “массе”.
- ◆ Подсоедините СИНИЙ/КРАСНый и ЗЕЛЕНый/КРАСНый провода к +12 постоянного тока.
- ◆ Подсоедините ЗЕЛЕНый/БЕЛый провод к Синему проводу отпираения электропривода.
- ◆ Подсоедините СИНИЙ/БЕЛый провод к Зеленому проводу запираения электропривода.

ОТПИРАНИЕ ДВЕРЕЙ В 2 ЭТАПА

Вы можете использовать функцию отпираения дверей в 2 этапа, запрограммировав ЗЕЛЕНый/ЖЕЛТый провод или СЕРЫЙ провод системы как “Отрицательный выход для отпираения всех дверей”. В этом случае при снятии системы с охраны будет отпираться только дверь водителя и затем, при повторном нажатии в течение 5 секунд кнопки  будут отпираться все остальные двери.

Подсоединение: Подсоедините ЗЕЛЕНый/БЕЛый провод системы к проводу отпираения электропривода замка двери водителя. Подсоедините ЗЕЛЕНый/ЖЕЛТый провод или СЕРЫЙ провод системы, запрограммированный как “(-) выход для отпираения всех дверей”, к дополнительному реле отпираения электроприводов всех остальных дверей.

ДВОЙНОЙ ИМПУЛЬС ЗАПИРАНИЯ / ДВОЙНОЙ ИМПУЛЬС ОТПИРАНИЯ / ФУНКЦИЯ “КОМФОРТ”

а) Штатные системы центрального замка некоторых последних моделей автомобилей требуют двойного отрицательного импульсного сигнала для включения блокировки дверей после их запираения (импульс “до-запираения”). В этом случае необходимо соответствующим образом запрограммировать функцию № 16.

б) Штатные системы центрального замка некоторых последних моделей автомобилей требуют двойного отрицательного импульсного сигнала для отпирания дверей автомобиля. В этом случае необходимо соответствующим образом запрограммировать функцию № 16.

с) Ряд современных автомобилей оборудован штатной системой “Комфорт” (или “Total Closure”), которая обеспечивает запирание всех дверей и закрывание всех окон и люка при запирании замка двери водителя ключом и удерживании его в замке в течение определенного времени.

Если функция № 16 запрограммирована соответствующим образом, то при постановке системы на охрану с помощью передатчика система будет подавать импульс запирания 10 секунд (необходимо для некоторых автомобилей VW, Audi, Opel и Mercedes) или 28 секунд (необходимо для некоторых моделей BMW и ряда других). На этот период времени система также автоматически отключит все зоны и триггеры системы. Если вход какой-либо зоны охраны остается активным после окончания импульса запирания – данная зона будет обойдена, сирена системы подаст 3 сигнала, а указатели поворота включатся 3 раза.

Во всех остальных случаях (при снятии системы с охраны, при пассивной постановке на охрану, автоматической повторной постановке на охрану и т.д.) будут подаваться импульсы отпирания и запирания длительностью 0.8 с.

Работа данной функции может быть остановлена нажатием кнопки  передатчика в любой момент в течение времени работы данной функции после постановки системы на охрану с помощью передатчика. Система при этом останется в режиме охраны.

ПОДСОЕДИНЕНИЕ ДОПОЛНИТЕЛЬНЫХ РАЗЪЕМОВ СИСТЕМЫ

4-КОНТАКТНЫЙ БЕЛЫЙ РАЗЪЕМ: РАЗЪЕМ ДЛЯ ПОДСОЕДИНЕНИЯ ДОПОЛНИТЕЛЬНОГО 2-ЗОННОГО ДАТЧИКА (ДАТЧИК 2)

Проложите Красный, Черный, Синий и Зеленый провода, оканчивающиеся 4-контактным белым разъемом, от дополнительного датчика к основному блоку системы и подсоедините его с одной стороны к датчику, а с другой - к Белому разъему блока.

4-КОНТАКТНЫЙ БЕЛЫЙ РАЗЪЕМ: 2-УРОВНЕВЫЙ ДАТЧИК УДАРА (ДАТЧИК 1)

Проложите Красный, Черный, Синий и Зеленый провода, оканчивающиеся 4-контактным белым разъемом, от датчика удара к основному блоку системы и подсоедините его с одной стороны к датчику удара, а с другой - к Белому разъему блока.

2-КОНТАКТНЫЙ БЕЛЫЙ РАЗЪЕМ: СВЕТОДИОДНЫЙ ИНДИКАТОР (СИД)

Проложите Красный и Синий провода, оканчивающиеся 2-контактным белым разъемом, от СИДа к основному блоку системы и подсоедините его к Белому разъему блока.

4-КОНТАКТНЫЙ ЧЕРНЫЙ РАЗЪЕМ: ПЕРЕДАЮЩИЙ МОДУЛЬ СИСТЕМЫ СО ВСТРОЕННОЙ АНТЕННОЙ И КНОПКОЙ ВЫЗОВА

Проложите черный кабель с Красным, Зеленым, Черным и Синим проводами, оканчивающийся 4-контактным Черным разъемом от места установки передающего модуля к основному блоку системы и подсоедините разъем к Черному разъему блока. Другую часть кабеля, оканчивающуюся 4-контактным разъемом, подсоедините к разъему модуля.

2-КОНТАКТНЫЙ СИНИЙ РАЗЪЕМ: ПЕРЕКЛЮЧАТЕЛЬ VALET

Проложите Серый и Черный провода, оканчивающиеся 2-контактным синим разъемом, от кнопочного переключателя VALET к основному блоку системы и подсоедините его к Синему разъему блока.

ЗАВЕРШЕНИЕ УСТАНОВКИ:

АНТЕННА СИСТЕМЫ: Вытяните тонкий *Черный* провод антенны, выходящий из основного блока системы, во всю длину и закрепите его в том месте, где он не может быть поврежден. Избегайте укладки этого провода вокруг главных силовых жгутов проводки или близко к металлическим частям кузова.

РЕГУЛИРОВКА ДАТЧИКА УДАРА: Осторожно поверните регулировочный винт против часовой стрелки до упора при помощи маленькой отвертки (НЕ проворачивайте винт вокруг оси. Максимальный угол регулировки 270°). Закройте капот, багажник и поставьте систему на охрану. Подождите 6 секунд пока работа всех охраняемых устройств стабилизируется, затем сильно ударьте кулаком по *заднему бамперу* или по *передней стойке* с такой силой, которая была бы достаточной для того, чтобы разбить стекло. **Внимание!** Не стучите по стеклу, Вы можете его разбить!

Если система не сработала, поверните регулировочный винт по часовой стрелке (для увеличения чувствительности) примерно на 1/4 оборота и проверьте чувствительность датчика еще раз. Повторяйте эту процедуру до тех пор, пока не сработает сигнализация. Охрана должна срабатывать при сильном ударе по заднему бамперу автомобиля. При более слабом ударе должен срабатывать режим предупреждения и сирена подаст 3 коротких сигнала.

Внимание! При высокой чувствительности охрана будет срабатывать при вибрациях от проходящих рядом тяжелых автомобилей. Для уменьшения чувствительности поверните регулировочный винт против часовой стрелки

ЗАЩИТА ПРОВОДКИ: Всегда защищайте провода спиральными трубками или обматывайте их изолентой. Закрепите жгуты проводов по всей длине при помощи пластиковых перетяжек. Это обеспечит отсутствие повреждений проводов при их соприкосновении с горячими или острыми подвижными частями автомобиля.

ДОПОЛНИТЕЛЬНАЯ СИРЕНА С АВТОНОМНЫМ ПИТАНИЕМ BS-98M

Данная система совместима с дополнительной сиреной с автономным питанием BS-98M. В данной сирене реализована схема защиты от обрыва проводов управления, таким образом, сирена немедленно сработает не только при попытке отключить аккумулятор автомобиля или при обрыве проводов питания, но и при попытке оборвать провод системы, управляющий сиреной (БЕЛЫЙ/ЧЕРНЫЙ провод).

РАБОТА СИСТЕМЫ: Уделите некоторое время просмотру соответствующих пунктов в Руководстве пользователя и детально объясните работу системы Вашему заказчику.

ТЕХНИЧЕСКИЕ ХАРАКТЕРИСТИКИ

Номинальное напряжение питания	+12В постоянного тока
Номиналы предохранителей	
- на Красном проводе	15А
- на Красном/Белом проводе	5А
Потребление тока	<20мА в режиме охраны
Постановка на охрану	через 3/45 секунд после нажатия кнопки передатчика
Максимальное количество циклов режима тревоги	6 циклов по 30 секунд
Автоматическая повторная постановка на охрану	через 30 секунд после снятия с режима охраны
Автоматическая постановка на охрану	через 30 секунд после закрывания последней двери
Количество индицируемых зон охраны	5
Триггеры системы:	- отрицательный триггер двери - положительный триггер двери - отрицательный триггер капота/багажника - вход зажигания - датчик удара - дополнительный датчик - зона предупреждения - питание системы
Количество каналов приемника	10
Максимальное количество передатчиков	4
Количество кодовых комбинаций	1.8×10^{24} с динамическим изменением кода

Предельно допустимые параметры:

Напряжение питания	Не менее 9В, не более 16В
Диапазон рабочих температур (основной блок системы)	От -40 градусов С до +85 градусов С
Макс. ток нагрузки реле блокировки стартера	Не более 40А
Макс. ток нагрузки реле указателей поворота:	Не более 15А (2 x 7.5А)
Макс. ток нагрузки реле запираания:	Не более 15А
Макс. ток нагрузки реле отпираания:	Не более 15А
Макс. ток нагрузки выхода 2-го канала системы:	Не более 200мА
Макс. ток нагрузки выхода 3-го канала системы:	Не более 200мА
Макс. ток нагрузки выхода Белого/Черного провода системы (выход на сирену):	Не более 2А
Макс. ток нагрузки выхода Оранжевого/Белого провода системы (выход на реле блокировки стартера):	Не более 500мА
Макс. ток нагрузки выхода Зеленого/Желтого провода системы	Не более 200мА

ФУНКЦИИ КНОПОК БРЕЛКОВ-ПЕРЕДАТЧИКОВ СИСТЕМЫ

Передачики, входящие в комплект системы, программируются на заводе-изготовителе следующим образом:

ФУНКЦИЯ	КНОПКА 4-КНОПЧНОГО БРЕЛКА С 2-СТОРОННЕЙ СВЯЗЬЮ	КНОПКА 3-КНОПЧНОГО БРЕЛКА	ПРИМЕЧАНИЕ
Дистанционная постановка на охрану или дистанционное запираение дверей в режиме Valet			Нажать и отпустить
Постановка на охрану с отключением зоны предупреждения датчиков	,	,	Нажать последовательно в течение 5 секунд
Постановка на охрану с отключением обеих зон датчиков	, ,	, ,	Нажать последовательно в течение 5 секунд
Бесшумная постановка на охрану			Нажать и отпустить
Бесшумная постановка на охрану с отключением зоны предупреждения датчиков	,	,	Нажать последовательно в течение 5 секунд
Бесшумная постановка на охрану с отключением обеих зон датчиков	, ,	, ,	Нажать последовательно в течение 5 секунд
Включение режима охраны автомобиля с работающим двигателем (если включена функция № 14)			Нажать и удерживать 3 секунды при включенном зажигании
Включение “бесшумного” режима охраны	,	,	Нажать последовательно в течение 4 секунд
Дистанционное снятие с охраны или дистанционное отпирание дверей в режиме Valet			Нажать и отпустить
Дистанционное снятие с охраны с отпиранием всех дверей (если данная функция подключена)	,	,	Нажать последовательно в течение 5 секунд
Бесшумное снятие с охраны	,	,	Нажать последовательно в течение 4 секунд
Запираение дверей во время движения автомобиля			Нажать и отпустить при включенном зажигании
Отпирание дверей во время движения автомобиля			Нажать и отпустить при включенном зажигании
Выход канала 2 (дистанционное отпирание замка багажника / управление дополнительными устройствами)			Нажать и удерживать 3 секунды
Выход канала 3 (управление дополнительными устройствами)	+	+	Нажать и отпустить одновременно
Дистанционное включение режима “Паника”	+	+	Нажать одновременно и удерживать 3 секунды при выключенном зажигании

ФУНКЦИЯ	КНОПКА 4-КНОПЧНОГО БРЕЛКА С 2-СТОРОННЕЙ СВЯЗЬЮ	КНОПКА 3-КНОПЧНОГО БРЕЛКА	ПРИМЕЧАНИЕ
Дистанционное выключение режима "Паника"			Нажать и отпустить одновременно
Дистанционное включение режима "Anti-HiJack" (если включена функция № 11)			Нажать одновременно и удерживать 3 секунды при включенном зажигании
Дистанционное включение режима "Valet"			Нажать одновременно и удерживать 3 секунды в течение 10 секунд после включения/выключения зажигания
Дистанционное выключение режима "Valet"			Нажать одновременно и удерживать 3 секунды в течение 10 секунд после включения/выключения зажигания
"Поиск автомобиля"			Нажать и отпустить одновременно при выключенном зажигании
Отключение сигналов оповещения брелка-передатчика с 2-сторонней связью при срабатывании системы с отключением режима тревоги	любая кнопка	---	Нажать и отпустить
Включение режима проверки зоны действия брелка-передатчика с 2-сторонней связью		---	Нажать и отпустить одновременно
Выбор режима оповещения: звуковой / вибратор		---	Нажать и отпустить одновременно
Включение режима "энергосбережения" брелка-передатчика с 2-сторонней связью		---	Нажать и отпустить одновременно при выключенном режиме охраны
Включение подсветки ЖК-дисплея брелка-передатчика с 2-сторонней связью		---	Нажать и отпустить

ВНИМАНИЕ: Так как в передатчиках используется постоянно меняющийся (динамический) код, в определенных, достаточно редких ситуациях (например, при нажатии кнопок брелка более 30 раз вдали от автомобиля) может произойти рассинхронизация брелков и системы. В этом случае - подойдите к автомобилю и быстро нажмите кнопку передатчика дважды. Синхронизация будет восстановлена и брелок вновь сможет управлять системой.

Программирование кодов новых передатчиков системы

В память системы может быть запрограммировано всего до 4-х передатчиков (максимум два 3-кнопочных передатчика и два 4-кнопочных передатчика). При программировании нового или дополнительного передатчика, все коды ранее запрограммированных передатчиков (3-кнопочных и 4-кнопочных) будут автоматически стерты из памяти системы.

ВНИМАНИЕ: Помните, что каждая операция должна быть выполнена в течение 15 секунд после предыдущей операции. Если 15-секундный интервал превышен, система автоматически выйдет из режима программирования, что будет подтверждено одним коротким и одним длинным сигналом сирены. Если в процессе программирования было выключено зажигание система также немедленно выйдет из режима программирования и Вы услышите 1 короткий и 1 длинный сигналы сирены.

Для программирования дополнительных передатчиков системы:

1. Снимите систему с охраны и сядьте в автомобиль.
2. Если функция № 9 включена (отключение системы с помощью переключателя Valet) – включите зажигание и перейдите к пункту 4.
3. Если функция № 9 выключена (отключение системы с помощью персонального кода), то для входа в режим программирования функций системы Вам необходимо будет ввести свой персональный код или заводской код “11” как описано ниже:

- ◆ Включите, выключите и вновь включите зажигание

Примечание: Если включена программируемая функция № 12 “Автоматическое включение режима Anti-HiJack при включении зажигания”, то после первого включения зажигания необходимо будет нажать и отпустить кнопку Valet для отключения функции Anti-HiJack, затем выключить и вновь включить зажигание.

- ◆ В течение 15 секунд нажмите и отпустите кнопочный выключатель Valet количество раз, равное 1-й цифре Вашего персонального кода (заводская установка – 1 раз), затем выключите и вновь включите зажигание.

Примечание: Если Ваш персональный код состоит только из одной цифры – пропустите следующий шаг.

- ◆ В течение 15 секунд нажмите и отпустите кнопочный выключатель Valet количество раз, равное 2-й цифре Вашего персонального кода (заводская установка – 1 раз), затем выключите и вновь включите зажигание.
4. В течение 15 секунд после включения зажигания нажмите кнопочный выключатель Valet 3 раза. Вы услышите 1 короткий сигнал сирены и СИД начнет медленно мигать, подтверждая, что система готова к программированию нового передатчика.
 5. Нажмите и удерживайте кнопку  передатчика до тех пор, пока Вы не услышите длинный сигнал сирены, подтверждающий, что программирование 1-го передатчика произведено. СИД системы при этом будет светиться постоянно, пока кнопка остается нажатой.
 6. Отпустите кнопку передатчика. СИД вновь начнет медленно мигать, подтверждая, что система готова к программированию следующего передатчика.
 7. Запрограммируйте **все** оставшиеся передатчики, которые Вы собираетесь использовать.
 8. Для **выхода** из режима программирования:
 - ◆ выключите зажигание *или*
 - ◆ подождите 15 секунд, не производя никаких действий.

Вы услышите 1 короткий и 1 длинный сигнал сирены, подтверждающие, что система вышла из режима программирования передатчиков.



Схема 1. 3-проводная система центрального замка, управляемая сигналом отрицательной полярности (большинство автомобилей японского производства)



Зеленый/Черный и Синий/Черный провода системы не используются. Изолируйте их отдельно друг от друга

Схема 2. 3-проводная система положительной полярности (большинство легковых автомобилей марки GM)

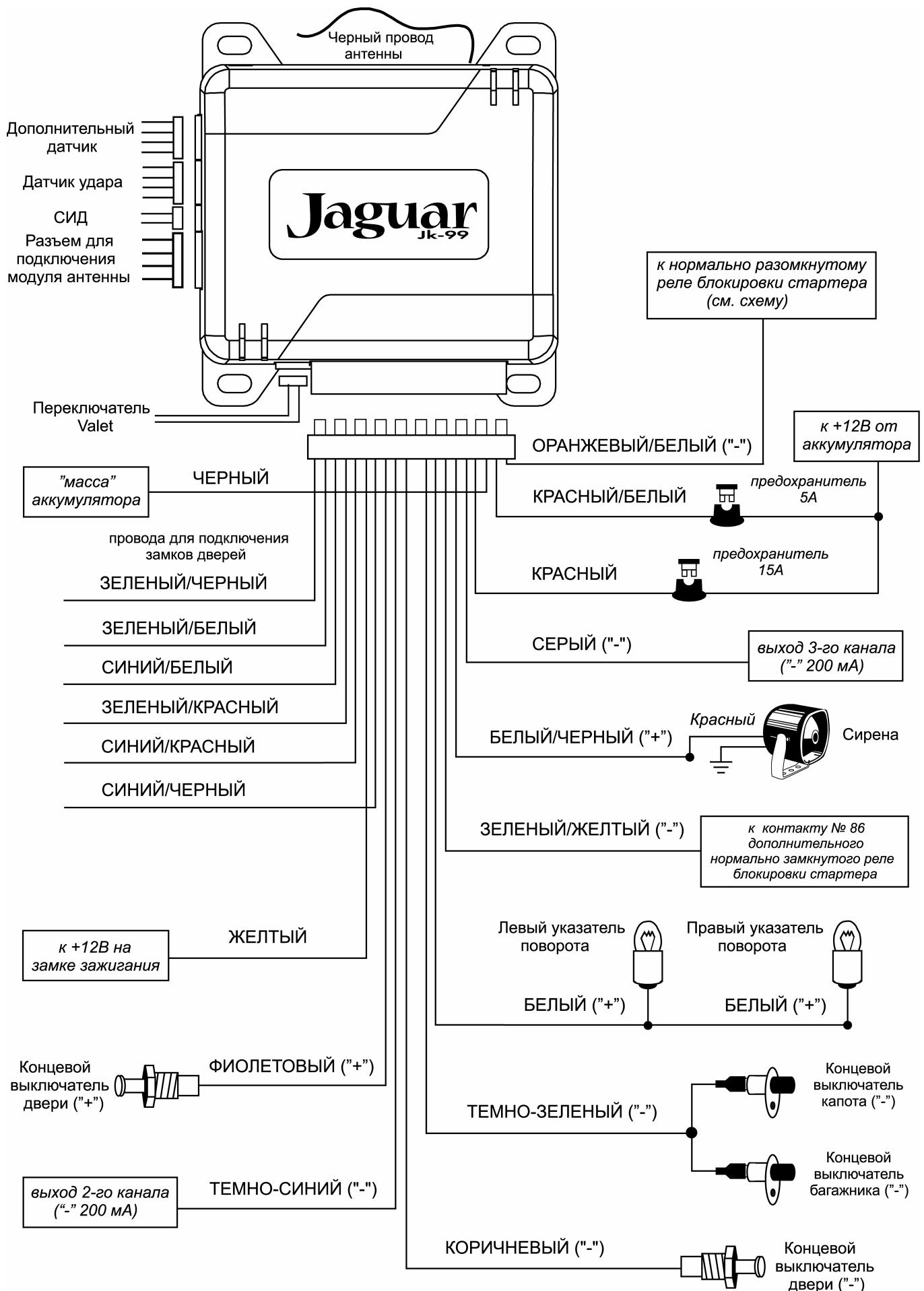
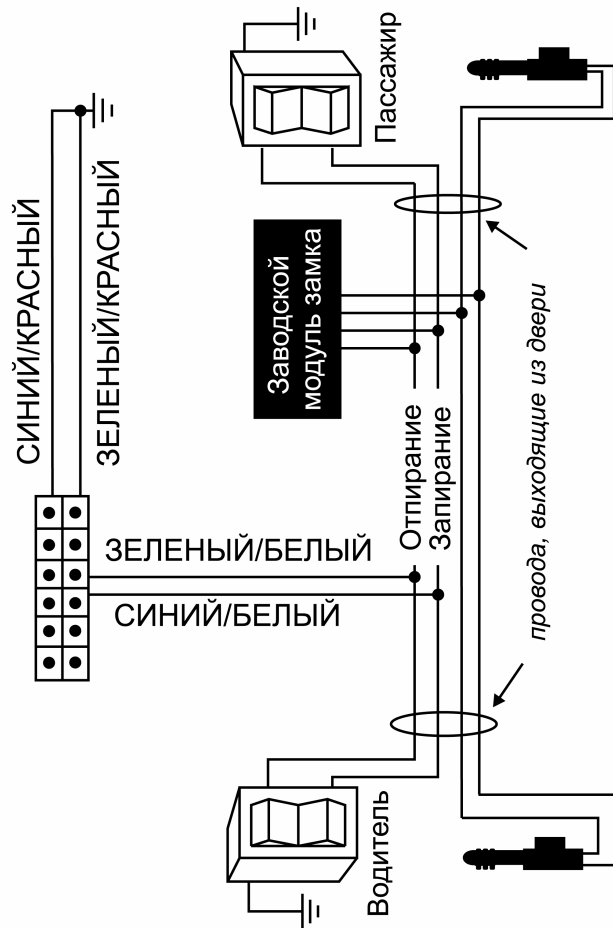
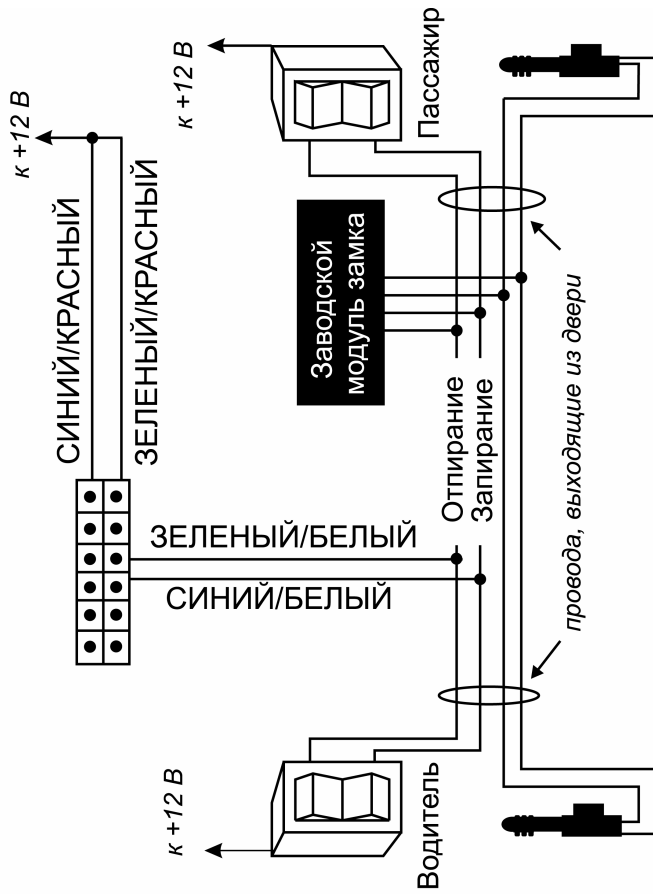

Зеленый/Черный и Синий/Черный провода системы не используются. Изолируйте их отдельно друг от друга

Схема 3. 5 (4) проводная система с обратной (переменной) полярностью (большинство легковых а/м марки Форд и Крайслер; большинство грузовых а/м марки Форд и GM)



Схема 4. Вакуумная система (Мерседес-Бенц и Ауди)



Схема 5. Однопроводный тип цепи дверных замков с отрицательной полярностью (некоторые автомобили марки Ниссан, Mazda и др.)

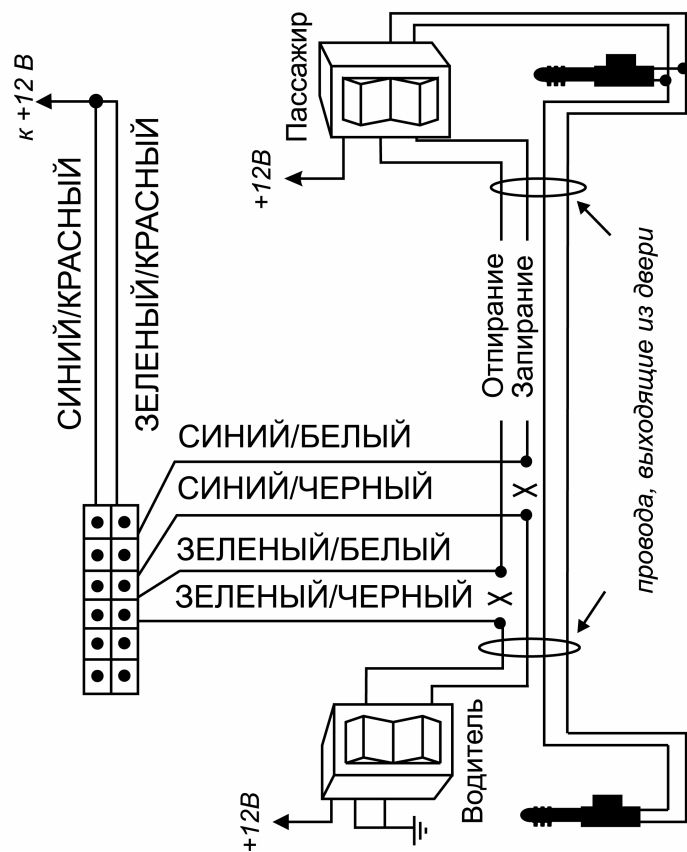

Синий/Красный и Зеленый/Черный провода системы не используются. Изолируйте их отдельно друг от друга

Схема 6. Установка дополнительных электроприводов

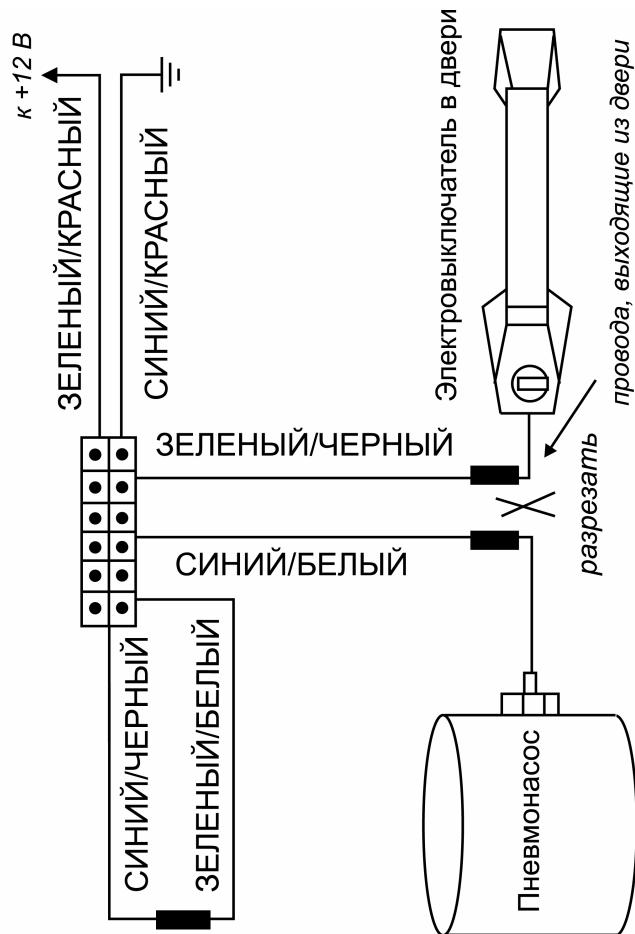
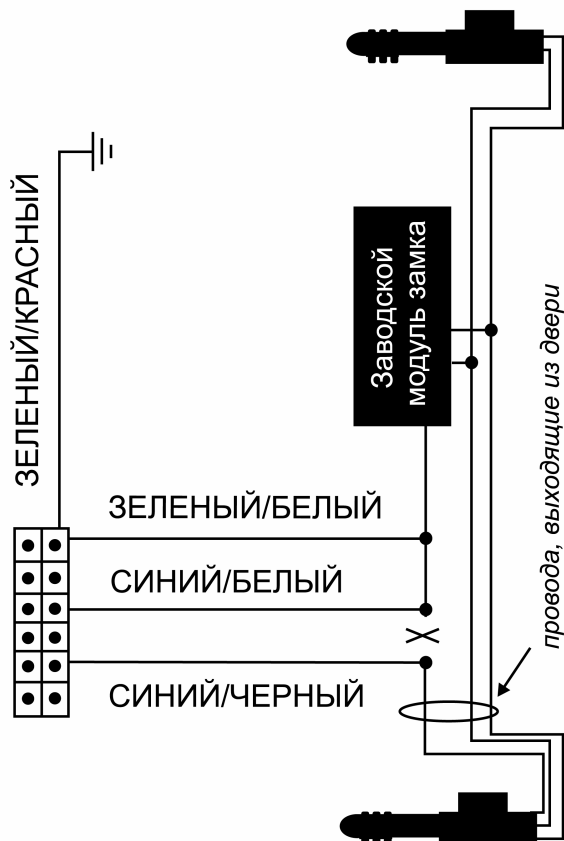
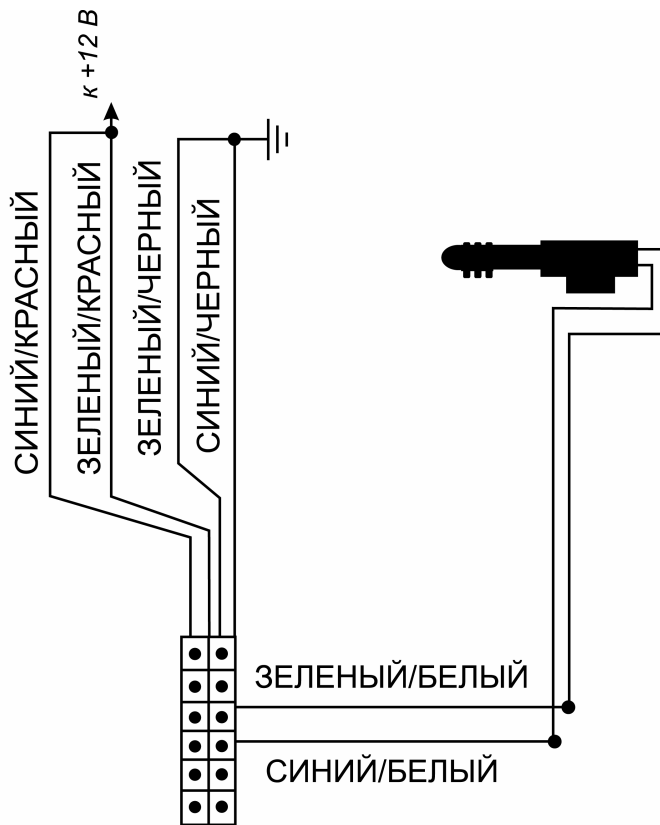

РЕКОМЕНДАЦИИ ПО УСТАНОВКЕ СИСТЕМЫ JAGUAR JK-99 НА АВТОМОБИЛИ ВА3

1. Рекомендуемая схема подключения КОРИЧНЕВОГО провода системы (“отрицательный триггер двери”) к проводке автомобилей ВА3 семейства 2109, 2123, оснащенных иммобилайзерами АПС-4 или АПС-6:

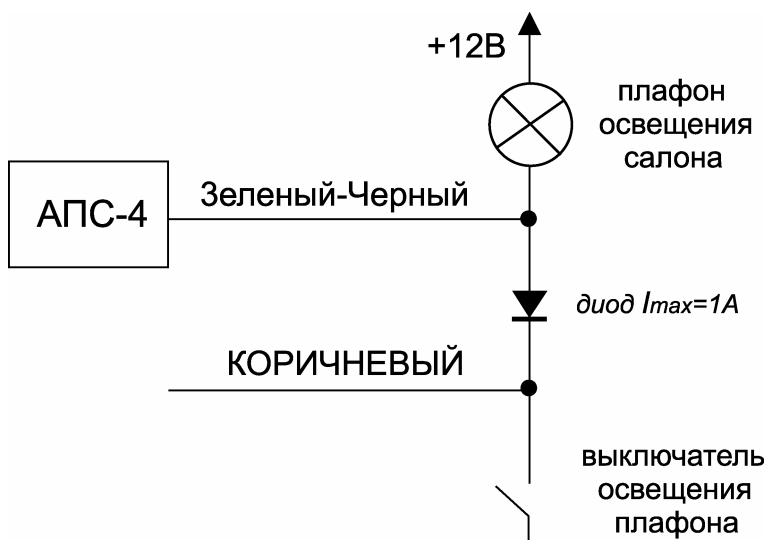

2. Рекомендуемая схема подключения КОРИЧНЕВОГО провода системы (“отрицательный триггер двери”) к проводке автомобилей ВА3 семейств 2110 и 2115, оснащенных иммобилайзерами АПС-4:

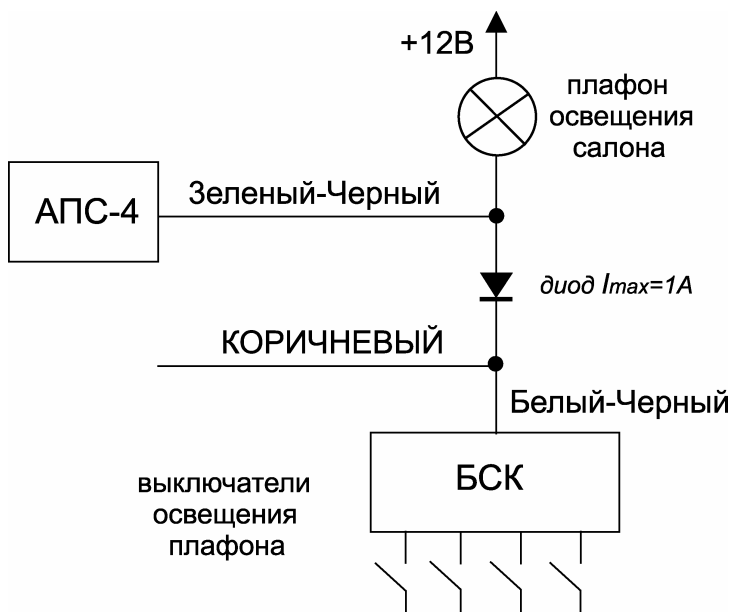

3. Рекомендуемая схема подключения ТЕМНО-ЗЕЛЕННОГО провода системы (“отрицательный триггер капота/багажника”) к подкапотной лампе автомобилей ВА3 семейств 2109, 2115, 2123 или лампе освещения багажника автомобилей ВА3 семейства 2115:

