

## Содержание:

Функции системы .....	2
Правила безопасного использования автосигнализации .....	3
Брелоки-передатчики системы .....	3
Функции кнопок брелоков-передатчиков системы .....	4
Специальные функции 5-кнопочного передатчика с двусторонней связью .....	5
Активная постановка на охрану .....	6
Постановка системы на охрану с обходом и указанием неисправной зоны .....	6
Пассивная постановка системы на охрану .....	8
Пассивная блокировка двигателя .....	9
Быстрое отключение пассивной постановки на охрану / пассивной блокировки двигателя .....	10
Постановка системы на охрану с раздельным отключением зон датчиков .....	10
Постановка на охрану без помощи передатчика .....	11
Постановка на охрану при запираиии водительской двери ключом .....	12
“Бесшумный” режим охраны .....	12
Защита автомобиля при включенном режиме охраны .....	13
Охрана автомобиля с работающим двигателем .....	15
Режим “Турбо” .....	16
Снятие системы с охраны .....	17
Снятие системы с охраны в режиме тревоги .....	17
Снятие системы с охраны в 2 этапа .....	18
Бесшумная постановка и снятие системы с охраны .....	19
Автоматическая повторная постановка системы на охрану .....	19
Информация о предыдущих срабатываниях системы. Таблица зон охраны .....	20
Режим VALET. Дистанционное включение режима VALET .....	22
Аварийное отключение системы. Отключение системы с помощью персонального кода .....	24
Программирование персонального кода отключения системы .....	25
Функция защиты от ложных срабатываний FAPC™ .....	26
Автоматическое запирание дверей при включении зажигания .....	26
Автоматическое отпирание дверей при выключении зажигания .....	26
Дистанционный режим “Паника” .....	26
Дистанционное включение режима Anti-HiJack (AVR™) .....	27
Автоматическое включение режима Anti-HiJack .....	28
Долговременное отключение сигналов sireны .....	28
Дистанционное управление дополнительными устройствами (канал 2) .....	29
Дистанционное управление дополнительными устройствами (канал 3) .....	30
Функция “центрального замка” .....	31
Функция “Поиск автомобиля” .....	31
Функция вызова водителя автомобиля .....	31
Память состояния системы при отключении питания .....	31
Программирование кодов новых брелоков-передатчиков .....	32
Специальные функции брелока-передатчика с 2-сторонней связью .....	33
1) Проверка текущего состояния системы / Проверка наличия 2-сторонней связи .....	33
2) Автоматический режим проверки зоны действия 2-сторонней связи после постановки системы на охрану .....	33
3) Выбор режима оповещения: звуковой / вибратор .....	33
4) Режим энергосбережения .....	34
5) Включение/выключение функции будильника .....	34
6) Включение таймера обратного отсчета .....	35
7) Включение/выключение функции блокировки кнопок 5-кнопочного брелока3 .....	35
8) Включение подсветки ЖК-дисплея передатчика .....	35
Программирование режимов работы брелока-передатчика с 2-сторонней связью .....	36
Замена элементов питания. Предупреждение о разряде батарейки передатчика .....	38
Значение сигналов подтверждения sireны .....	38
Значение сигналов светодиодного индикатора (СИДа) .....	38
Значение сигналов указателей поворота .....	38
Техническое обслуживание .....	39
Хранение, транспортирование, ресурс, утилизация .....	39
Гарантии поставщика .....	39

Поздравляем Вас с приобретением охранной системы экстра-класса PANTERA! Данная система разработана с расчетом на использование в течение многих лет, не нуждаясь в ремонте или замене. В то же время, поскольку система достаточно сложна и обладает множеством различных функций, она должна быть установлена **только** авторизованным дилером, имеющим соответствующий сертификат.

#### **Стандартные функции системы:**

- ◆ Один 5-кнопочный программируемый передатчик с двусторонней связью и ЖК-дисплеем
- ◆ Один 4-кнопочный программируемый передатчик
- ◆ Увеличенная дальность до 2000 м\*
- ◆ Функция звукового или вибрационного оповещения передатчиком с двусторонней связью
- ◆ Часы, будильник, таймер обратного отсчета в передатчике с двусторонней связью
- ◆ Отслеживание любых изменений состояния системы передатчиком с двусторонней связью
- ◆ Усовершенствованный динамический код
- ◆ Усовершенствованный режим Anti-HiJack
- ◆ 1- или 2-цифровой программируемый персональный код отключения системы
- ◆ Раздельное управление правыми/левыми указателями поворота с помощью встроенного реле
- ◆ Дистанционное управление замками дверей с помощью встроенных реле
- ◆ Блокировка стартера встроенным нормально разомкнутым реле (*для Pantera SLR-5750*)
- ◆ Возможность подключения до 3-х дополнительных блокировок двигателя
- ◆ 2-уровневый датчик удара с разъемным соединением. Разъем для дополнительного 2-уровневого датчика
- ◆ Силовой выход 2-го канала для управления замком багажника или дополнительными устройствами
- ◆ Выход 3-го канала для управления дополнительными устройствами
- ◆ Встроенное реле для управления внутрисалонным освещением, модулем стеклоподъемников, дополнительным пейджером или раздельным отпиранием водительской и пассажирских дверей
- ◆ Возможность реализации функции центрального замка
- ◆ Постановка на охрану без помощи передатчика
- ◆ Возможность ручного и автоматического включения режима "Турбо"
- ◆ Бесшумная постановка и снятие системы с охраны. Функция бесшумного режима тревоги
- ◆ Постановка системы в режим охраны с раздельным отключением зон датчиков
- ◆ Усовершенствованный дистанционный режим "Паника"
- ◆ Сервисный режим Valet / Дистанционный режим Valet / Предупреждение о включенном режиме Valet
- ◆ Функция вызова владельца автомобиля. Функция поиска автомобиля
- ◆ Память на 2 последних срабатывания системы с указанием зоны/триггера
- ◆ 6 независимых зон охраны
- ◆ Обход неисправной зоны при постановке на охрану с указанием зоны/триггера
- ◆ Предупреждение о разряде батарейки брелока-передатчика

#### **Программируемые функции:**

- ◆ Пассивная постановка на охрану с запираем или без запираем дверей
- ◆ Автоматическая повторная постановка на охрану с запираем или без запираем дверей
- ◆ Автоматическое запираем/отпирание дверей при включении/выключении зажигания
- ◆ Возможность автоматического запираем дверей по датчику скорости
- ◆ Режим пассивной блокировки двигателя
- ◆ Возможность отключения охраны в 2 этапа
- ◆ Функция защиты от ложных срабатываний системы FAPC™
- ◆ Дистанционное или автоматическое включение режима Anti-HiJack
- ◆ Активное и безопасное глушение двигателя в режиме Anti-HiJack
- ◆ Возможность охраны автомобиля с работающим двигателем
- ◆ Автоматическая разовая или регулярная проверка действия передатчика с двусторонней связью
- ◆ Задержка включения режима охраны 3, 15, 30 или 45 секунд
- ◆ Режим работы выхода каналов 2 и 3 системы: отпирание багажника, импульсный, постоянный, таймерный
- ◆ Длительность импульса управления замками дверей: 1 с, 3,5 с, двойной импульс отпирания, двойной импульс запираем, режим "Комфорт" 10, 16, 23 или 30 секунд
- ◆ Восстановление заводских настроек программируемых функций системы

\*Дальность действия зависит от рельефа местности, характера застройки, взаимного расположения передатчика и приемника и от совокупности других физических факторов.

Мы настоятельно рекомендуем Вам детально ознакомиться с настоящим руководством перед тем, как Вы начнете пользоваться системой.

В связи с постоянной работой по совершенствованию автосигнализации, повышающей ее надежность и улучшающей эксплуатационные характеристики, в конструкцию могут быть внесены незначительные изменения, не отраженные в настоящей Инструкции.

## Правила безопасного использования автосигнализации

Данная охранная система (автосигнализация) представляет собой сложное электронное устройство. Монтаж, подключение и настройка автосигнализации подробно изложены в "Инструкции по установке" и могут быть произведены потребителем в полном объеме самостоятельно.

Однако завод-изготовитель настоятельно рекомендует Вам поручить проведение указанного комплекса работ сертифицированному по ГОСТ Р 51709-2001 (ОКУН 017613) сервисному центру, который специализируется на установке в автомобиле сигнализаций и/или дополнительного электронного оборудования, (далее – сертифицированный сервисный центр).

Автосигнализация предназначена для стационарной установки на автотранспортном средстве с питанием от его бортовой сети напряжением 12 В постоянного тока, отрицательный полюс батареи соединен с "массой" автомобиля.

Перед установкой автосигнализации на автомобиль подсоедините к ней предварительно все провода в пробном режиме, убедитесь, что все соединения сделаны правильно, подключите питание от аккумуляторной батареи и удостоверьтесь, что автосигнализация работает нормально.

Если установка автосигнализации требует сверления отверстий или любого другого изменения заводских деталей автомобиля, обязательно предварительно проконсультируйтесь о корректности такого вмешательства в конструкцию у ближайшего дилера.

Никогда не устанавливайте центральный блок автосигнализации там, где он будет сильно нагреваться, например, от воздействия прямых солнечных лучей или горячего воздуха, поступающего от системы отопления автомобиля. Также избегайте мест, в которых центральный блок автосигнализации и её компоненты будут подвергаться воздействию сильной вибрации, или на них будет попадать пыль или грязь.

Используйте только прилагающиеся к установочному комплекту автосигнализации крепежные изделия. В этом случае установка будет надежной и безопасной. Использование деталей, не входящих в установочный комплект автосигнализации, может привести к нарушению ее нормальной работы.

Во время мойки автомобиля недопустимо попадание воды и моющих средств на поверхность или внутрь центрального блока автосигнализации, на её компоненты (сирену, датчики, антенный модуль, концевые выключатели), поскольку это может привести к повреждению автосигнализации. Для обеспечения влагостойкости целесообразно изначально смонтировать компоненты автосигнализации в недоступных для потока жидкостей и брызг местах, а если необходимо – принять меры предосторожности во время мойки или закрыть (обернуть) компоненты доступным бытовым водонепроницаемым материалом, например полиэтиленовой плёнкой и т.п.

Никогда не засовывайте какие-либо предметы внутрь центрального блока автосигнализации или ее компонентов во избежание повреждения электронных блоков и систем.

Не пытайтесь в случае предполагаемой Вами поломки самостоятельно вскрыть корпус автосигнализации (её компонентов), и исключите, пожалуйста, поручение диагностики и/или ремонта некомпетентным лицам. Если автосигнализация неисправна обратитесь в сертифицированный сервисный центр.

Очистка. Не пытайтесь очищать брелок-передатчик или другие компоненты автосигнализации с помощью каких-либо агрессивных жидкостей, растворителей или химических веществ, так как это может привести к ухудшению его внешнего вида. Для очистки используйте чистую сухую хлопчатобумажную салфетку (мягкую кисть).

## Брелоки-передатчики системы

В комплект системы входит один 5-кнопочный брелок-передатчик с 2-сторонней связью и ЖК-дисплеем и один 4-кнопочный передатчик:

5-кнопочный брелок-передатчик с 2-сторонней связью и ЖК-дисплеем позволяет управлять всеми функциями системы. Помимо этого, каждый раз при использовании данного передатчика система будет посылать специальные сигналы, подтверждающие исполнение той или иной команды ("обратная связь"). В результате на ЖК-дисплее 5-кнопочного брелока будет появляться соответствующая индикация, а встроенный в брелок-передатчик миниатюрный динамик будет подавать соответствующие звуковые сигналы подтверждения.



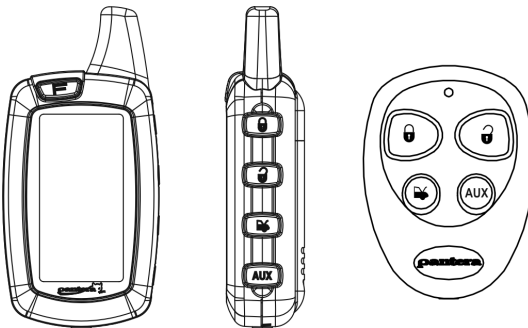



Однако, и это еще не все. При **срабатывании системы** (независимо от того, используется ли "Стандартный", или "Бесшумный" режим тревоги) она немедленно передаст сигнал тревоги на 5-кнопочный брелок-передатчик, при этом включится динамик и/или заработает встроенный вибратор передатчика (в зависимости от выбранного режима оповещения брелока), а на ЖК-дисплее появится индикация именно той зоны охраны, которая вызвала срабатывание системы.



## Функции кнопок брелоков-передатчиков системы

ФУНКЦИЯ	КНОПКА (КОМБИНАЦИЯ КНОПОК)	ПРИМЕЧАНИЕ
Дистанционная основная постановка на охрану или дистанционное запертие дверей (в режиме Valet или при включенном зажигании)		Нажать и отпустить
Включение режима охраны автомобиля с работающим двигателем (если включена функция №1.13)		Нажать и удерживать 2 секунды при включенном зажигании
Продление режима «турбо» на 1 цикл		Нажать и удерживать 2 секунды после постановки на охрану в режиме «турбо»
Дистанционная остановка двигателя в режиме «Турбо» (при реализации режима по варианту 1)	«AUX»	Нажать и удерживать в течение 2 секунд
Постановка на охрану с отключением зоны предупреждения датчиков	,	Нажать последовательно в течение 5 секунд
Постановка на охрану с отключением обеих зон датчиков	,  ,	Нажать последовательно в течение 5 секунд
Альтернативная (бесшумная) постановка на охрану		Нажать и удерживать 2 секунды
Включение «бесшумного» режима охраны	,	Нажать последовательно в течение 4 секунд
Дистанционное снятие с охраны или дистанционное отпирание дверей (в режиме Valet или при включенном зажигании)		Нажать и отпустить
Альтернативное (бесшумное) снятие с охраны		Нажать и удерживать в течение 2 секунд
Отпирание дверей в 2 этапа при снятии системы с охраны	,	Нажать последовательно в течение 5 секунд
Выход канала 2 (дистанционное отпирание замка багажника / управление дополнительными устройствами)		Нажать и удерживать 2 секунды
Выход канала 3 (дистанционное управление дополнительными устройствами)	«AUX»	Нажать и удерживать 2 секунды
Дистанционное включение режима «Паника»	+	Нажать одновременно и удерживать 2 секунды при <b>выключенном зажигании</b>
Дистанционное выключение режима «Паника»	+	Нажать одновременно и отпустить при <b>выключенном зажигании</b>
Дистанционное включение режима «Anti-HiJack» (если включена функция № 1.11)	+	Нажать одновременно и удерживать 2 секунды при <b>включенном зажигании</b>
"Поиск автомобиля"	+	Нажать одновременно при выключенном зажигании
Дистанционное включение/выключение режима "Valet"	+	Нажать одновременно и удерживать 2 секунды в течение 15 секунд после включения/выключения зажигания

## Специальные функции 5-кнопочного передатчика с двусторонней связью

ФУНКЦИЯ	КНОПКА (КОМБИНАЦИЯ КНОПОК)	ПРИМЕЧАНИЕ
Включение режима проверки зоны действия брелока-передатчика с 2-сторонней связью, состояния системы	 + «AUX»	Нажать и отпустить одновременно
Отключение сигналов оповещения брелока-передатчика с 2-сторонней связью при срабатывании системы без отключения режима тревоги		Нажать и отпустить
Включение на 5 секунд подсветки ЖК-дисплея передатчика с 2-сторонней связью		Нажать и отпустить
Вход в режим / выход из режима настройки функций 5-кнопочного передатчика		Нажать и удерживать 5 секунд
Выбор режима оповещения: звуковой / вибратор / звуковой + вибратор	 + 	Нажать кнопку  и удерживая ее нажать и отпустить кнопку 
Включение режима "энергосбережения"	 + 	При выключенном режиме охраны нажать кнопку  и удерживая ее нажать и отпустить кнопку 
Включение / выключение будильника	 + 	Нажать кнопку  и удерживая ее нажать и отпустить кнопку 
Включение таймера обратного отсчета	 + «AUX»	Нажать кнопку  и удерживая ее нажать и отпустить кнопку «AUX»
Включение / выключение блокировки кнопок передатчика	 +  + 	Нажать кнопку  и удерживая ее нажать кнопки  и  на 1 секунду

**ВНИМАНИЕ:** Так как в передатчиках используется постоянно меняющийся (динамический) код, в определенных, достаточно редких ситуациях (например, при нажатии кнопок брелока более 50 раз вдали от автомобиля) может произойти рассинхронизация брелоков и системы. В этом случае - подойдите к автомобилю и быстро нажмите кнопку передатчика дважды. Синхронизация будет восстановлена и брелок вновь сможет управлять системой.

## Активная постановка на охрану

1. Выключите зажигание, выйдите из автомобиля и закройте все двери, капот и багажник.
2. Нажмите и отпустите кнопку  передатчика один раз.
3. Вы услышите 1 сигнал сирены, указатели поворота включатся 1 раз, система включит цепи блокировки двигателя, двери автомобиля будут заперты (если установлены дополнительные реле и электроприводы замков), автоматически закроются окна автомобиля (если данная функция реализована) и светодиодный индикатор (СИД) системы начнет медленно мигать, подтверждая, что система находится в режиме охраны.

Динамик передатчика с 2-сторонней связью подаст 1 короткий сигнал и/или 1 раз включится встроенный вибратор (в зависимости от выбранного режима сигналов оповещения передатчика).

Символ открытого замка  сменится символом **закрытого** замка , индикатор **DISARM** сменится индикатором **ARM** и 2 раза включатся символы фар (символы фар будут включаться каждый раз при получении

сигнала подтверждения от системы, далее в данной инструкции эта индикация не будет упоминаться).

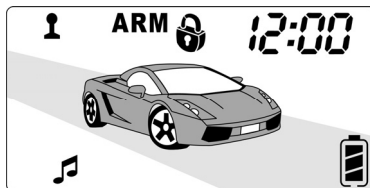

**Примечание:** Если при постановке на охрану Вы не услышите звуковых сигналов подтверждения сирены – это значит, что для основного способа включения охраны сигналы подтверждения сирены отключены (См. раздел “Бесшумная постановка и снятие системы с охраны” ниже).

**Примечание:** Если в Вашем автомобиле реализована функция автоматического закрывания окон автомобиля при постановке системы на охрану или автоматическое управление функцией “Комфорт” – Вы можете остановить работу данных функций нажатием кнопки  передатчика. Система при этом останется в режиме охраны.

**ВНИМАНИЕ:** Если в Вашем автомобиле установлена функция штатной задержки выключения внутреннего освещения, необходимо при помощи функции № 2.2 выбрать необходимое значение задержки постановки на охрану. В этом случае при постановке на охрану система будет подавать стандартные сигналы подтверждения (1 сигнал сирены и 1 мигание указателей поворота), даже если момент постановки на охрану включено внутреннее освещение или открыта одна из дверей автомобиля. Однако если дверь автомобиля была открыта в момент постановки на охрану и осталась открытой, то через запрограммированное время сирена подаст дополнительно 3 сигнала и указатели поворота включатся еще 3 раза, а динамик передатчика подаст дополнительно 3 сигнала и/или встроенный вибратор включится еще 3 раза, подтверждая, что вход триггера двери активен и был обойден системой. При этом СИД будет мигать 3 раза через паузу в течение 30 секунд, а на ЖК-дисплее 2 раза включится символ указателей поворота и появится мигающий символ триггера двери. Через 3 секунды после того, как обойденная цель перестанет быть активной, система автоматически вновь возьмет ее под охрану и символ двери исчезнет с ЖК-дисплея передатчика.

## Постановка системы на охрану с обходом и указанием неисправной зоны

Если при постановке на охрану Вы услышите 3 сигнала сирены (вместо одного) и указатели поворота включатся 3 раза (вместо одного), это означает, что одна из дверей, капот или багажник не закрыты, либо активен датчик удара или дополнительный датчик (или одна из этих целей неисправна) и система встала в режим охраны в “обход” данной цепи. СИД системы будет мигать в течение 30 секунд сериями из 1, 2, 3, 5 или 6 вспышек, показывая неисправную и обойденную зону (зоны 1, 2, 3, 5 или 6). Воспользуйтесь таблицей зон охраны, приведенной ниже в данной Инструкции, для определения неисправной цепи/триггера. Через 30 секунд СИД начнет мигать медленно, как в обычном режиме охраны. Через 3 секунды после того, как обойденная цель перестанет быть активной, система автоматически сама возьмет ее под охрану. При постановке системы на охрану с обходом неисправной зоны:

- ♦ В дополнение к стандартным сигналам подтверждения и индикации (включимое значение **ARM** и  на ЖК-дисплее) динамик передатчика подаст 3 коротких сигнала (вместо одного) и/или 3 раза включится встроенный вибратор.
- ♦ На ЖК-дисплее передатчика включится мигающий символ зоны, обойденной системой. Воспользуйтесь таблицей зон охраны, приведенной ниже, для определения неисправной цепи/триггера.
- ♦ Символ обойденной зоны будет мигать до тех пор, пока зона остается активной или до момента снятия системы с охраны. Через 3 секунды после того, как обойденная цель перестанет быть активной, система автоматически сама возьмет ее под охрану, а на ЖК-дисплее передатчика 2 раза включатся символы фар и выключится символ обойденной зоны.

**Примечание:** зона предупреждения датчиков брелоком-передатчиком с 2-сторонней связью не индицируется.

**Примечание:** номер датчика мигает в течение 15 секунд после постановки на охрану.

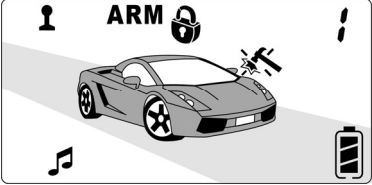
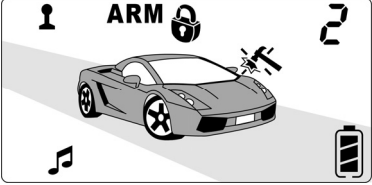
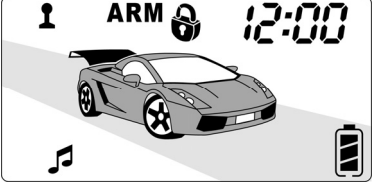
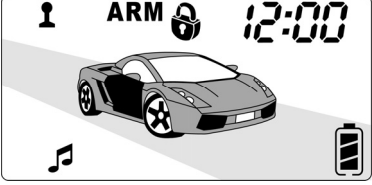
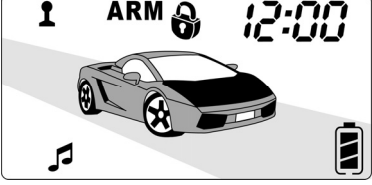
ИНДИКАЦИЯ НА ЖК-ДИСПЛЕЕ	ТРИГГЕР / ДАТЧИК
	<p>обход основной зоны датчика удара (датчика 1)</p>
	<p>обход основной зоны дополнительного датчика (датчик 2)</p>
	<p>обход триггера багажника</p>
	<p>обход триггера двери</p>
	<p>обход триггера капота</p>



## Пассивная постановка системы на охрану

1. Выключите зажигание, выйдите из автомобиля и закройте все двери, капот и багажник.
2. Как только будет закрыта последняя дверь, сирена подаст 1 короткий сигнал, динамик передатчика подаст 1 короткий сигнал и/или 1 раз включится встроенный вибратор.

СИД системы начнет часто мигать, а на ЖК-дисплее передатчика с 2-сторонней связью в символе **DISARM** начнет мигать часть **ARM**, показывая, что начался 30-секундный отсчет времени перед автоматической (пассивной) постановкой системы на охрану.

3. Через 30 секунд после того, как была закрыта последняя дверь, капот и багажник, Вы услышите еще 1 сигнал сирены, указатели поворота включатся 1 раз, динамик передатчика подаст 1 короткий сигнал и/или 1 раз включится встроенный вибратор, символ **DISARM** сменится символом **ARM**.

Система включит цепи блокировки двигателя, двери автомобиля будут заперты (если выбрано соответствующее состояние программируемой функции № 1.1 и установлены электроприводы замков) и символ

 сменится символом , автоматически закроются окна автомобиля (если данная функция реализована) и СИД начнет мигать медленно, подтверждая, что система находится в режиме охраны.

**Примечание:** Если какая-либо из дверей, капот или багажник остались открыты после выключения зажигания (или если одна из этих цепей неисправна), автоматическая постановка на охрану НЕ начнется до тех пор, пока все двери, капот и багажник не будут закрыты. Вы, тем не менее, сможете в любой момент поставить системы на охрану с помощью передатчика (активно).

**Примечание:** Если в течение 30-секундного отсчета времени перед автоматической постановкой системы на охрану какая-либо из дверей, капот или багажник были открыты, данная автоматическая функция будет немедленно остановлена и СИД системы погаснет. Как только все двери, капот и багажник будут вновь закрыты, сирена вновь подаст 1 короткий сигнал и СИД вновь начнет часто мигать, показывая, что 30-секундный отсчет времени перед автоматической постановкой системы на охрану начался заново.

**Примечание:** Если при пассивной постановке на охрану Вы не услышите 2-го сигнала подтверждения сирены – это значит, что для основного способа включения охраны сигналы подтверждения сирены отключены (см. раздел “Бесшумная постановка и снятие системы с охраны” ниже). Один короткий сигнал сирены, подтверждающий начало 30 секундного отсчета, будет подаваться *всегда*, независимо от состояния функции №1.2.

**ВНИМАНИЕ:** Функция автоматической (пассивной) постановки системы на охрану является *программируемой* и может быть отключена. Для этого – обратитесь к мастеру-установщику или смотрите раздел “Программируемые функции” в “Инструкции по установке”.



## Пассивная блокировка двигателя

Вы можете запрограммировать систему таким образом, чтобы каждый раз через 60 секунд после выключения зажигания включались только цепи блокировки двигателя (аналогично иммобилайзеру). Если данная функция включена:

1. Выключите зажигание и выйдите из автомобиля. На ЖК-дисплее передатчика с 2-сторонней связью начнет мигать символ **IMMO**, показывая, что начался 60-секундный отсчет времени перед включением блокировок двигателя.
2. Через 60 секунд после выключения зажигания указатели поворота включатся 1 раз, подтверждая включение блокировки двигателя. СИД будет мигать в 2 раза медленнее, чем в режиме обычной охраны. Динамик передатчика подаст 1 короткий сигнал и/или 1 раз включится встроенный вибратор, символ **IMMO** перестанет мигать и включится постоянно.





3. Система не будет срабатывать от открывания дверей, капота, багажника или от датчиков, подключенных к системе.

Если в то время, когда включена функция пассивной блокировки двигателя, будет включено зажигание, сирена системы будет сначала подавать предупредительные сигналы в течение 10 секунд.

Если система не была снята с охраны - включится 30-секундный режим тревоги (включится сирена, начнут мигать указатели поворота и внутрисалонное освещение, если данная функция подключена и т.д.). Динамик передатчика будет в течение 15 секунд или до выключения зажигания подавать звуковые сигналы тревоги и/или на 15 секунд или до выключения зажигания включится встроенный вибратор. На ЖК-дисплее передатчика в течение 30 секунд будут мигать символы фар. Символ ключа зажигания  будет мигать до дистанционного отключения режима тревоги или до отключения режима пассивной блокировки.

Если зажигание будет выключено, то через 30 секунд режим тревоги выключится до следующей попытки завести двигатель. Если же зажигание останется включенным – режим тревоги продолжится, но не более 3 минут. Затем режим тревоги выключится, но двигатель останется заблокированным.

Для **отключения** режима пассивной блокировки двигателя выполните любое из следующих действий:

- ♦ Поставьте систему в “полный” режим охраны: нажмите и отпустите кнопку  (кнопку 1) передатчика один раз.
- ♦ Отключите охрану при помощи передатчика: нажмите и отпустите кнопку  один раз.
- ♦ Если передатчик неисправен или потерян, отключите систему с помощью кнопочного переключателя Valet или с помощью введения персонального кода (в зависимости от состояния функции № 1.9). Обратите внимание на то, что если система не будет отключена в течение 10 секунд после включения зажигания, включится сирена, и т.д. как описано выше.

Данная функция работает независимо от того, включена ли функция пассивной постановки на охрану и обычно используется в следующих случаях:

- как дополнительный уровень защиты к функции пассивной постановки системы на охрану. Функция пассивной постановки на охрану в этом случае будет “приоритетной”. Однако если после выключения зажигания одна из дверей, капот или багажник остались открыты или одна из этих цепей неисправна, пассивная постановка на охрану не начнется. Пассивная же блокировка двигателя в этом случае включится через 60 секунд после выключения зажигания независимо от того, открыта ли одна из дверей или неисправна одна из цепей. В этом случае, двигатель автомобиля будет надежно заблокирован.
- если Вы не используете функцию пассивной постановки на охрану или не хотите включать “полный” режим охраны во избежание возможных срабатываний системы (например, на парковке, во дворе офиса и т.д.). Функция пассивной блокировки двигателя в этом случае будет работать как иммобилайзер и обеспечит необходимую базовую защиту Вашего автомобиля.

Для включения функции пассивной блокировки двигателя - обратитесь к мастеру-установщику или смотрите раздел “Программируемые функции системы” в “Инструкции по установке”.

## Быстрое отключение пассивной постановки на охрану / пассивной блокировки двигателя

Если включена функция пассивной постановки на охрану (программируемая функция № 1.1) и/или функция пассивной блокировки двигателя (программируемая функция № 1.7, см. ниже), но Вы хотите временно ее отключить (при заправке автомобиля и т.д.) воспользуйтесь следующей простой и удобной функцией:

- ♦ Выключите зажигание, но не открывайте дверь автомобиля
- ♦ В течение 5 секунд 2 раза быстро включите и выключите зажигание
- ♦ Вы услышите 1 длинный сигнал sireны, подтверждающий, что функция пассивной постановки на охрану / функция пассивной блокировки двигателя отключена до следующего выключения зажигания или до следующей постановки системы на охрану с помощью передатчика.

## Постановка системы на охрану с раздельным отключением зон датчиков

При постановке на охрану Вы можете отключить только зоны предупреждения датчика удара и дополнительного датчика (если используется) или можете отключить датчики системы полностью.

- ♦ Нажмите и отпустите кнопку  передатчика один раз для постановки системы на охрану. Вы услышите 1 сигнал sireны, указатели поворота включатся 1 раз и т.д.

- ♦ Для отключения **зон предупреждения** обоих датчиков системы: немедленно после подтверждающего сигнала sireны нажмите и отпустите кнопку  передатчика еще раз. Указатели поворота включатся еще 2 раза, подтверждая, что зоны предупреждения датчика удара и дополнительного датчика отключены до следующей постановки системы на охрану. Динамик передатчика подаст 1 короткий сигнал и/или 1 раз включится встроенный вибратор.

- ♦ Для отключения **основных зон** обоих датчиков системы: немедленно после 2 подтверждающих миганий указателя поворота нажмите и отпустите кнопку  передатчика еще раз. Указатели поворота включатся еще 3 раза, подтверждая, что и зоны предупреждения, и основные зоны датчиков системы отключены до следующей постановки системы на охрану.

Динамик передатчика подаст 1 короткий сигнал и/или 1 раз включится встроенный вибратор, включится символ

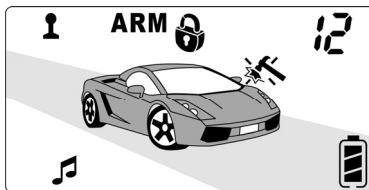

отключенных датчиков  и в течение 15 секунд будут мигать цифры "12".

Отключение зон датчиков будет автоматически отменяться при срабатывании системы от включения зажигания, открывания двери, капота или багажника.

## Постановка на охрану без помощи передатчика

В том случае, если отключены функции пассивной постановки на охрану (функция № 1.1) и пассивной блокировки двигателя (функция № 1.7), Вы можете поставить систему на охрану без использования брелока-передатчика. Это может быть необходимо в том случае, если, например, передатчик утерян, неисправен или если разрядились батарейки передатчика, и при этом Вы не используете функцию пассивной постановки системы на охрану.

**ВНИМАНИЕ:** Данная функция не является автоматической, поэтому после снятия системы с охраны Вам необходимо будет вновь использовать эту функцию для включения режима охраны без помощи передатчика.

Для постановки системы на охрану без помощи передатчика:

1. Откройте дверь, затем включите зажигание.
2. В течение 10 секунд нажмите и удерживайте кнопочный выключатель Valet в течение 3 секунд. Сирена системы подаст 1 короткий сигнал, подтверждающий включение данной функции.
3. Выключите зажигание, выньте ключ из замка зажигания, выйдите из автомобиля и закройте капот, багажник и все двери автомобиля.
4. Как только будет закрыта последняя дверь, сирена подаст 1 короткий сигнал и СИД системы начнет часто мигать, а на ЖК-дисплее передатчика с 2-сторонней связью в символе **DISARM** начнет мигать часть **ARM**, показывая, что начался 30-секундный отсчет времени перед постановкой системы на охрану.

**Примечание:** Если в течение 30-секундного отсчета времени перед постановкой системы на охрану какая-либо из дверей, капот или багажник были открыты или если было включено зажигание, то данная функция будет немедленно остановлена и СИД системы погаснет. Как только зажигание будет вновь выключено и все двери, капот и багажник будут вновь закрыты, сирена вновь подаст 1 короткий сигнал и СИД вновь начнет часто мигать, показывая, что 30-секундный отсчет времени перед постановкой системы на охрану начался заново. Вы можете также временно остановить отсчет перед постановкой на охрану быстро дважды включив и выключив зажигание (сирена при этом подаст подтверждающий сигнал). Тем не менее, после очередного выключения зажигания и закрывания капота, багажника и всех дверей автомобиля отсчет перед постановкой на охрану начнется заново.

Работа данной функции отменяется только при постановке системы на охрану.

5. Через 30 секунд после того, как была закрыта последняя дверь, Вы услышите еще 1 сигнал sireны, указатели поворота включатся 1 раз, система включит цепь блокировки двигателя, двери автомобиля будут заперты (если установлены электроприводы замков) и СИД начнет мигать медленно, подтверждая, что система находится в режиме охраны. Индикация на ЖК-дисплее передатчика будет идентична индикации пассивной постановке на охрану.

**Примечание:** Если при постановке на охрану Вы не услышите подтверждающего сигнала sireны - это значит, что для основного способа включения охраны сигналы подтверждения sireны отключены (См. раздел "Бесшумная постановка и снятие системы с охраны" ниже). Один короткий сигнал sireны, подтверждающий начало 30 секундного отсчета перед включением режима охраны, будет подаваться всегда, независимо от состояния программируемой функции № 1.2.

## Постановка на охрану при запирании водительской двери ключом

**ВНИМАНИЕ:** Данная функция является программируемой (функция № 1.15) и может быть отключена по желанию владельца. Вы также можете запрограммировать систему таким образом, чтобы после запираения водительской двери ключом система вставала в режим охраны немедленно, либо с задержкой 15 или 30 секунд.

Для реализации данной функции должна использоваться функция центрального замка и соответствующим образом должна быть запрограммирована функция № 2.4 или 2.5

1) Если используется функция постановки на охрану при запирании водительской двери ключом без задержки, то постановка на охрану будет аналогична постановке на охрану с помощью передатчика:

1. Выключите зажигание, выйдите из автомобиля и закройте двери, капот, багажник.
2. Заприте водительскую дверь автомобиля ключом. Сирена системы подаст 1 короткий сигнал, подтверждающий включение данной функции, указатели поворота мигнут 1 раз, система включит цепи блокировки двигателя автомобиля, двери автомобиля будут заперты, автоматически закроются окна автомобиля (если данная функция реализована) и СИД системы начнет медленно мигать, подтверждая, что система находится в режиме охраны.



**Примечание:** Если сирена подаст 3 дополнительных сигнала и указатели поворота мигнут еще 3 раза после постановки на охрану, это означает, что капот, багажник или двери не закрыты, или основная зона датчика удара или дополнительного датчика активна, или одна из этих цепей неисправна. СИД при этом будет мигать 1, 2, 3, 5 или 6 раз через паузу в течение 30 секунд, указывая на неисправную и обходную цепь. Через 3 секунды после того, как эта цепь будет вновь работать нормально, система сама включит ее в цепь охраны.

- 2) Если включен режим постановки на охрану с задержкой 15,30 или 45 секунд, то постановка на охрану будет аналогична автоматической постановке системы на охрану (см. выше): после закрывания всех дверей, капота, багажника и последующего запираения двери водителя ключом - сирена подаст 1 короткий сигнал и СИД системы начнет часто мигать, показывая, что начался отсчет времени перед автоматической постановкой системы на охрану. Система автоматически встанет на охрану через 15, 30 или 45 секунд. Вы услышите еще 1 сигнал sireны, указатели поворота мигнут 1 раз, система включит цепи блокировки двигателя автомобиля, автоматически закроются окна автомобиля (если данная функция установлена и подключена) и СИД начнет мигать медленно, подтверждая, что система находится в режиме охраны.

**Примечание:** Если в течение 15-ти или 30 секунд после начала отсчета перед постановкой на охрану водительская дверь автомобиля будет вновь открыта ключом – отсчет времени перед постановкой на охрану будет остановлен и начнется заново только после того, как все двери, капот и багажник будут вновь закрыты и дверь водителя повторно заперта ключом.

## “Бесшумный” режим охраны

Вы также можете использовать специальный “Бесшумный” режим охраны. В этом случае при срабатывании будут только мигать указатели поворота, внутрисалонное освещение, и немедленно будет активизирован выход на дополнительный пейджер (если данная функция запрограммирована и подключена). Сирена системы **не будет** работать в режиме тревоги.

1. Выключите зажигание, выйдите из автомобиля и закройте все двери, капот и багажник.
2. Нажмите и отпустите кнопку  передатчика.
3. В течение 4 секунд нажмите и отпустите кнопку  передатчика.
4. Указатели поворота включатся 4 раза, подтверждая включение “бесшумного” режима охраны; система включит цепи блокировки двигателя, двери автомобиля будут заперты (если установлены дополнительные реле и электроприводы замков), автоматически закроются окна автомобиля (если данная функция реализована) и светодиодный индикатор (СИД) начнет медленно мигать.

Динамик передатчика подаст 1 короткий сигнал и/или 1 раз включится встроенный вибратор. Символы

 и **DISARM** сменятся символами  и **ARM** и включится символ перечеркнутой sireны .

5. “Бесшумный” режим охраны будет автоматически отменен при снятии системы с охраны.

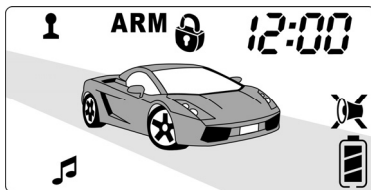

## Защита автомобиля при включенном режиме охраны

- ♦ При легком толчке или ударе по корпусу автомобиля включится режим предупреждения датчика удара и сирена подаст 3 коротких предупредительных сигнала. Любой сильный удар или толчок по корпусу или по стеклу автомобиля, или срабатывание основной зоны дополнительного датчика системы немедленно вызовет срабатывание полного 30-секундного цикла режима тревоги.
- ♦ Открывание любой двери, капота или багажника, или включение зажигания вызовет немедленное включение сирены. Сирена будет звучать 30 секунд, затем выключится и система вновь встанет на охрану. Если, например, взломщик оставил дверь открытой, то сирена будет звучать всего 6 циклов по 30 секунд (если Вы не отключите режим тревоги с помощью передатчика ранее) и затем встанет на охрану в "обход" открытой цепи. При этом сирена подаст 3 сигнала. После того, как эта дверь будет вновь закрыта, система автоматически сама возьмет её также под охрану.
- ♦ Включение зажигания при включенном режиме охраны вызовет немедленное срабатывание системы. Если зажигание будет выключено, то через 30 секунд режим тревоги выключится до следующей попытки завести двигатель. Если же зажигание останется включенным – режим тревоги продолжится, но не более 3 минут. Затем режим тревоги выключится, но двигатель останется заблокированным.
- ♦ Отключение питания системы также вызовет немедленное срабатывание системы, как только питание будет вновь подключено. При этом даже в случае отключения проводов питания системы от аккумулятора автомобиля, система будет все равно получать питание через альтернативные цепи при попытке завести двигатель.
- ♦ При срабатывании системы указатели поворота и внутрисалонное освещение (если данная функция реализована) будут мигать в течение 30 секунд (или в течение всего режима тревоги), привлекая визуальное внимание к автомобилю. Также, если данная опция установлена, при срабатывании системы автоматически включится выход на дополнительный пейджер.
- ♦ При включенной охране включена блокировка стартера и дополнительные цепи блокировки двигателя (если запрограммированы соответствующие функции и установлены дополнительные реле), предотвращая несанкционированный запуск двигателя.
- ♦ Сверхяркий синий СИД медленно мигает при включенном режиме охраны. Это является визуальным предупреждением для потенциального взломщика. Ток, потребляемый СИДом, очень мал и практически не разряжает аккумулятор даже за длительный период времени. При срабатывании системы СИД начнет мигать сериями вспышек до момента отключения режима тревоги с передатчика или до момента снятия системы с охраны и включения зажигания, показывая 2 последние зоны или триггеры вызвавшие срабатывание системы (см. раздел "Информация о предыдущих срабатываниях системы" ниже).
- ♦ При срабатывании системы встроенный динамик передатчика с 2-сторонней связью будет в течение 15 секунд подавать звуковые сигналы тревоги и/или на 15 секунд включится встроенный вибратор. На ЖК-дисплее передатчика в течение 30 секунд будут мигать символы указателей поворота, символ сирены и символ зоны охраны, вызвавшей срабатывание системы (см. таблицу ниже).

**Примечание:** Символ зоны охраны, вызвавшей последнее срабатывание системы, будет мигать до момента отключения режима тревоги с помощью передатчика. Если режим тревоги не отключался с помощью передатчика, то символ зоны охраны будет продолжать мигать после окончания режима тревоги до момента снятия системы с охраны и включения зажигания, либо до момента постановки системы в режим охраны, или до следующего срабатывания системы, если это произойдет раньше.

**Примечание:** При срабатывании зоны предупреждения датчиков прозвучат 3 коротких звуковых сигнала и/или 3 раза включится встроенный вибратор.

**Примечание:** Срабатывание системы из-за отключения и последующего подключения питания индицируется описанным выше способом, с указанием одновременно всех зон охраны на ЖК-дисплее передатчика.

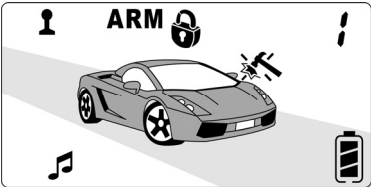
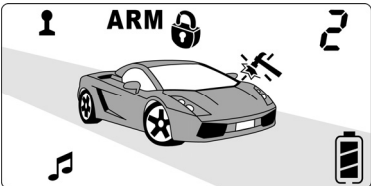
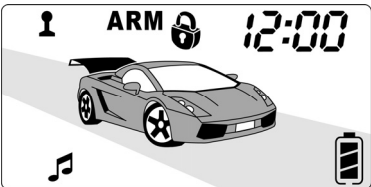
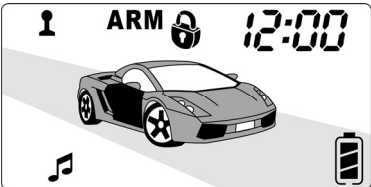
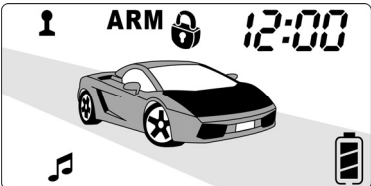
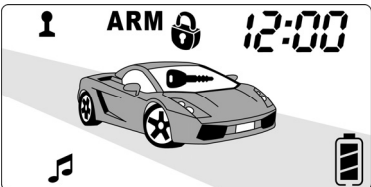
ИНДИКАЦИЯ НА ЖК-ДИСПЛЕЕ	ЗОНА ОХРАНЫ / ПРИЧИНА СРАБАТЫВАНИЯ СИСТЕМЫ
	<p>Основная зона датчика удара (датчик 1)</p>
	<p>Основная зона дополнительного датчика (датчик 2)</p>
	<p>Попытка открыть багажник автомобиля</p>
	<p>Попытка открыть одну из дверей автомобиля</p>
	<p>Попытка открыть капот автомобиля</p>
	<p>Попытка включить зажигание автомобиля</p>

## Охрана автомобиля с работающим двигателем



Если включена программируемая функция № 1.13, то данная система позволит включать режим охраны автомобиля даже тогда, когда включено зажигание и работает двигатель. Для этого:

1. Выйдите из автомобиля, оставив зажигание включенным.

**Примечание:** если для реализации данной функции используется выход одного из дополнительных каналов системы, то перед выходом из автомобиля нужно будет активизировать выход данного канала, затем поверните ключ в замке зажигания в положение "выключено" и выньте ключ из замка. Двигатель будет продолжать работать на холостом ходу под управлением системы.

2. Убедитесь, что все двери, капот и багажник закрыты. Это очень важно, поскольку включение режима охраны с работающим двигателем невозможно при открытой двери, капоте или багажнике (режим охраны *не включится* и сирена подаст 5 предупреждающих сигналов).



3. Нажмите и удерживайте кнопку  передатчика в течение 2 секунд.

**ВНИМАНИЕ:** Однократное нажатие кнопки  передатчика режим охраны автомобиля с работающим двигателем включать **не будет** (вместо этого только произойдет запираение дверей автомобиля). Также **невозможно** бесшумное включение режима охраны с работающим двигателем нажатием и удержанием 2 секунды кнопки  передатчика или включение бесшумного режима охраны с работающим двигателем.

4. Вы услышите 1 сигнал сирены, указатели поворота мигнут 1 раз, двери автомобиля будут заперты (если установлены электроприводы замков), автоматически закроются окна автомобиля (если данная функция реализована) и СИД системы начнет медленно мигать, подтверждая, что система находится в режиме охраны. При этом система **не включит** цепи блокировки двигателя и автоматически отключит вход цепи зажигания и входы датчиков системы для того, чтобы вибрация автомобиля при работающем двигателе не вызывала срабатывания системы.

Динамик передатчика с 2-сторонней связью подаст 1 короткий сигнал и/или 1 раз включится встроенный вибратор (в зависимости от выбранного режима сигналов оповещения передатчика).

На ЖК-дисплее передатчика символ открытого замка 

сменится символом **закрытого** замка , символ **DISARM** сменится индикатором **ARM**, в дополнение описанной индикации включится символ  заведенного двигателя.

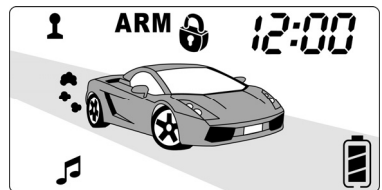

**Примечание:** Если функция № 1.13 запрограммирована соответствующим образом, то указатели поворота автомобиля будут мигать или будут выключены все время, пока система находится в режиме охраны с работающим двигателем - до момента снятия системы с охраны или до срабатывания системы от открывания дверей, капота или багажника.

5. Система немедленно сработает при попытке открыть дверь, капот или багажник автомобиля. При этом включится режим тревоги, двигатель будет немедленно заблокирован и система вновь будет срабатывать от входов датчиков и от цепи зажигания. Если режим тревоги не был отключен с передатчика, то после окончания режима тревоги двигатель останется заблокированным и система перейдет в обычный режим охраны. СИД будет мигать 2, 3 или 6 раз через паузу, показывая зону, вызвавшую срабатывание системы.
6. Если в то время, когда система находится в режиме охраны с работающим двигателем, зажигание будет выключено более чем на 3 секунды, система автоматически включит цепи блокировки двигателя и перейдет в обычный режим охраны.
7. Для отключения режима охраны с работающим двигателем нажмите и отпустите кнопку  передатчика. Сирена подаст 2 сигнала, указатели поворота мигнут 2 раза, СИД системы погаснет и т.д.

## Режим “Турбо”



После активной езды на автомобиле с двигателем, оснащенным турбонаддувом, перед остановкой двигателя и постановкой системы на охрану обычно рекомендуется охладить турбину, дав поработать двигателю несколько минут на холостых оборотах. Режим “Турбо” позволяет поставить систему на охрану, не дожидаясь охлаждения турбины. Стандартное время охлаждения турбины от 1,5 до 3-х минут.

### Ручное включение режима “Турбо”

**ВНИМАНИЕ:** Для реализации данной функции должна быть включена функция постановки системы на охрану с включенным двигателем (функция № 1.13), сделаны необходимые подключения и соответствующим образом запрограммирован выход 2-го канала системы (функции № 2.6 и 2.7) или 3-го канала системы (функции 2.8 и 2.9). Ниже описан вариант ручного включения режима “турбо” с использованием выхода 2-го канала системы

1. Припаркуйте автомобиль и, пока двигатель автомобиля все еще работает на холостом ходу, переведите рычаг переключения передач в положение “PARK” или в нейтральное положение, и поставьте автомобиль на стояночный тормоз.
2. Не выключая зажигания автомобиля, нажмите и удерживайте 2 секунды кнопку  передатчика для активации выхода дополнительного канала 2 системы, запрограммированного для реализации данной функции.

**Примечание:** Если для реализации данной функции используется выход дополнительного канала 3 системы, то необходимо будет нажать и удерживать в течение 2 секунд кнопку «AUX» передатчика.

3. Поверните ключ в замке зажигания в положение “выключено” и выньте ключ из замка. Двигатель будет продолжать работать на холостом ходу под управлением системы.
4. Выйдите из автомобиля, закройте все двери, капот и багажник, и поставьте систему в режим охраны с включенным двигателем, нажав и удерживая кнопку  брелока-передатчика в течение 2 секунд.
5. Двигатель автомобиля будет продолжать работать на холостом ходу под управлением системы еще в течение запрограммированного времени (1 или 3 минуты), после чего будет автоматически остановлен и система перейдет в стандартный режим охраны. Двигатель также может быть остановлен до истечения запрограммированного времени нажатием кнопки  (или кнопку «AUX», если используется выход канала №3) передатчика на 2 секунды, после чего система также автоматически перейдет в стандартный режим охраны.

### Автоматическое включение режима “Турбо”

**ВНИМАНИЕ:** Для реализации данной функции должна быть включена функция постановки системы на охрану с включенным двигателем (функция № 1.13), сделаны необходимые подключения и соответствующим образом запрограммирована функция № 2.4 или № 2.5. В этом случае выход дополнительного канала 3 системы, либо Зеленый/Желтый провод системы будет автоматически запрограммирован, как “выход для автоматического управления режимом “турбо””. При этом выход канала 3 системы более уже не будет управляться с помощью передатчика.

**Примечание:** Заводская установка длительности работы режима “турбо” – 3 минуты, но она может быть запрограммирована на 1, 6 или 10 минут (программируемая функция № 1.16).

1. Припаркуйте автомобиль и, пока двигатель автомобиля все еще работает на холостом ходу, переведите рычаг переключения передач в положение “PARK” или в нейтральное положение, и поставьте автомобиль на стояночный тормоз.

2. Динамик передатчика подаст 1 короткий сигнал и/или на секунду включится встроенный вибратор, а на ЖК-дисплее

передатчика появится символ  и начнет мигать символ

**TURBO**

3. Поверните ключ в замке зажигания в положение “выключено” и выньте ключ из замка. Двигатель будет продолжать работать на холостом ходу под управлением системы.

4. Выйдите из автомобиля, закройте все двери, капот, багажник и поставьте систему в режим охраны с включенным двигателем, нажав и удерживая кнопку  брелока-передатчика в течение 2 секунд.

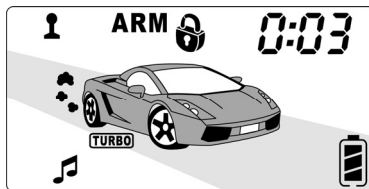

**Примечание:** На охране при автоматическом режиме “турбо” указатели поворота будут мигать, независимо от состояния программируемой функции № 1.13.





5. Двигатель автомобиля будет продолжать работать на холостом ходу под управлением системы в течение запрограммированного времени, после чего будет автоматически остановлен и система перейдет в стандартный режим охраны. В случае, если для реализации режима "Турбо" используется выход канала 3 системы (Программируемая функция № 2.4 или 2.5, вариант 1), то двигатель также может быть остановлен до истечения запрограммированного времени нажатием и удерживанием кнопки «AUX» передатчика в течение 2 секунд, после чего система также перейдет в стандартный режим охраны.
6. Вы можете продлить режим «турбо» на один цикл, нажав на 2 секунды кнопку  передатчика после постановки системы на охрану. В подтверждение продления режима «турбо» прозвучит 1 сигнал сирены. Продление режима «турбо» возможно не более 3-х раз. В противном случае Вы услышите 3 сигнала сирены, встроенный динамик двухстороннего брелока-передатчика подаст 5 коротких сигналов, информируя о том, что дальнейшее продление времени работы режима невозможно.

## Снятие системы с охраны

1. Нажмите и отпустите кнопку  (кнопку 2) передатчика один раз.
2. Вы услышите 2 сигнала сирены, указатели поворота включатся 2 раза, система отключит цепи блокировки двигателя, двери автомобиля отпрутятся (если установлены электроприводы замков).
3. Динамик передатчика подаст 2 коротких сигнала и/или 2 раза включится встроенный вибратор. На ЖК-дисплее передатчика символы  и **ARM** сменятся символами  и **DISARM**.

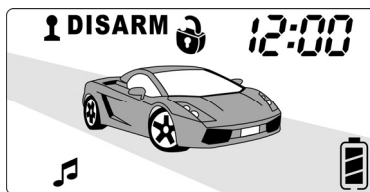





Если выполнены соответствующие подсоединения и система запрограммирована необходимым образом, то после снятия системы с охраны внутрисалонное освещение включится на 30 секунд (или до момента включения зажигания, если это произойдет раньше) для освещения пути к автомобилю.

Кроме того, если выполнены необходимые подключения для реализации функции отпирания дверей в 2 этапа, то при снятии системы с охраны будет отпираться только дверь водителя. Для отпирания всех остальных дверей автомобиля необходимо в течение 4 секунд нажать и отпустить кнопку снятия с охраны еще раз.

**Примечание:** Если при снятии системы с охраны Вы услышите 4 или 5 сигналов сирены и указатели поворота включатся 4 раза, это значит, что система срабатывала за время Вашего отсутствия. В этом случае СИД будет мигать определенное количество раз, указывая на конкретный триггер или датчик, вызвавший срабатывание системы (См. раздел "Информация о предыдущих срабатываниях системы" ниже).

**Примечание:** Если при снятии системы с охраны Вы не услышите 2 сигналов подтверждения сирены - это значит, что используется основная постановка/снятие системы с охраны без сигналов подтверждения сирены (см. ниже).

## Снятие системы с охраны в режиме тревоги

1. Если система сработала и находится в режиме тревоги (звучит сирена, мигают указатели поворота и внутрисалонное освещение, если данная функция подключена) – нажатие любой кнопки передатчика (кроме кнопок  и ) один раз только отключит режим тревоги, однако автомобиль останется под охраной. При этом сирена подаст 1 короткий сигнал и произойдет повторное запираение дверей автомобиля.
2. Нажав и отпустив кнопку  или  передатчика, Вы только отключите сигналы тревоги встроенного динамика или встроенный вибратор передатчика с 2-сторонней связью. Система будет продолжать находиться в режиме тревоги (будет работать сирена, мигать указатели поворота и внутрисалонное освещение, если данная функция реализована).

**Примечание:** Если в момент отключения режима тревоги какая-либо из зон охраны осталась активна (открыта дверь, капот или багажник), также произойдет повторное запираение дверей автомобиля, но сирена подаст 3 сигнала, указатели поворота включатся 3 раза и СИД системы будет мигать сериями вспышек в течение 30 секунд, показывая открытую и обходенную цепь.



3. Для полного отключения режима охраны – нажмите и отпустите кнопку  передатчика. Вы услышите 4 сигнала сирены, указатели поворота включатся 4 раза, и т.д.

## Снятие системы с охраны в 2 этапа

Для большей безопасности Вы можете использовать функцию снятия системы с охраны в 2 этапа (программируемая функция № 1.10).

Если функция № 1.10 включена, то при снятии системы с охраны с помощью передатчика двигатель автомобиля останется заблокированным, хотя все остальные охранные функции системы будут отключены. Для отключения блокировок и запуска двигателя необходимо будет после снятия системы с охраны дополнительно ввести персональный код отключения системы. Данная функция может оказаться весьма полезной в том случае, если угонщики выкрали брелок-передатчик и ключи от автомобиля.

1. Нажмите и отпустите кнопку  брелока-передатчика, подходя к автомобилю.
2. Вы услышите 2 сигнала сирены, указатели поворота включатся 2 раза, двери автомобиля отпрутятся (если установлены электроприводы замков) и СИД погаснет, показывая, что система снята с режима охраны. Двигатель автомобиля останется **заблокированным**. Динамик передатчика подаст 2 коротких сигнала и/или 2 раза включится встроенный вибратор.

На ЖК-дисплее передатчика символ  сменится символом   
и включится символ .

3. СИД системы начнет быстро мигать, вместо символа **ARM** включится символ **DISARM**, причем часть **ARM** будет мигать, показывая, что начался отсчет времени перед повторной постановкой системы на охрану (см. описание работы данной функции ниже).

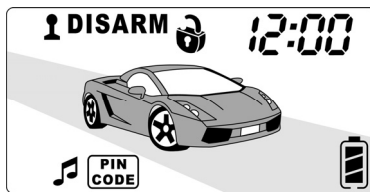

**Примечание:** Если при снятии системы с охраны Вы услышите 4 или 5 сигналов сирены и указатели поворота включатся 4 раза, это значит, что система срабатывала за время Вашего отсутствия. В этом случае СИД будет мигать определенное количество раз, указывая на конкретный триггер или датчик, вызвавший срабатывание системы (См. раздел “Информация о предыдущих срабатываниях системы” ниже).

**Примечание:** Если при снятии системы с охраны Вы не услышите 2 сигналов подтверждения сирены - это значит, что запрограммировано основное отключение охраны без сигналов подтверждения сирены (См. раздел “Бесшумная постановка и снятие системы с охраны” ниже).

4. Для отключения блокировки двигателя после снятия системы с охраны:

Если функция № 1.9 включена (отключение системы с помощью *переключателя Valet*) - включите зажигание и в течение 15 секунд нажмите и отпустите кнопочный выключатель Valet.

Если функция № 1.9 выключена (отключение системы с помощью *персонального кода*) - Вам необходимо будет ввести свой персональный код или заводской код “11”.



**Примечание:** В том случае, если 3 раза подряд был введен неправильный персональный код, система не будет в течение некоторого времени воспринимать дальнейшие попытки введения кода.

5. Система отключит цепи блокировки двигателя и Вы сможете завести автомобиль. На ЖК-дисплее передатчика выключится символ .

## Бесшумная постановка и снятие системы с охраны



Вы можете ставить и снимать систему с охраны без подтверждающих сигналов сирены.

Если функция № 1.2 запрограммирована таким образом, что основное включение/выключение охраны происходит с сигналами сирены, то можно воспользоваться "альтернативным" способом включения/выключения охраны.

- ♦ Для "бесшумной" постановки системы на охрану нажмите и удерживайте в течение 2 секунд кнопку  передатчика. Сигналами подтверждения постановки системы на охрану будут в этом случае только 1 мигание указателей поворота автомобиля.
- ♦ Для "бесшумного" снятия системы с охраны нажмите и удерживайте в течение 2 секунд кнопку  передатчика. Сигналами подтверждения снятия системы с охраны будут в этом случае только 2 мигания указателей поворота автомобиля.

**Примечание.** На передатчике с 2-сторонней связью будут обычные сигналы подтверждения, как при стандартном включении охраны.

**ВНИМАНИЕ:** Даже при бесшумной постановке и/или снятии системы с охраны **всегда** будут подаваться 3 сигнала сирены (если одна из цепей охраны открыта или неисправна) и 4 или 5 сигналов сирены (если система срабатывала). Эти сигналы считаются важными для защиты автомобиля и для обеспечения Вашей безопасности, и не могут быть отключены.

При помощи функции №1.2 также можно запрограммировать работу передатчиков таким образом, что основной способ включения и выключения охраны (с помощью коротких нажатий кнопок  и ) наоборот будет выполняться без сигналов подтверждения сирены. Тогда использование описанного выше "альтернативного" способа даст возможность включения/выключения охраны с подтверждающими сигналами сирены.

Для выбора основного способа включения/выключения охраны без подтверждающих сигналов сирены обратитесь к Вашему мастеру-установщику или смотрите раздел "Программируемые функции" в "Инструкции по установке" (функция № 1.2).

## Автоматическая повторная постановка системы на охрану

Если после снятия системы с охраны двери, капот или багажник автомобиля *не открывались* и зажигание *не включалось*, система автоматически вновь встанет в режим охраны через 30 секунд и запрет двери автомобиля (программируемая функция №1.5). При этом в течение 30 секунд на ЖК-дисплее передатчика в символе **DISARM** будет мигать часть **ARM** и будет быстро мигать СИД системы.

Затем Вы услышите 1 сигнал сирены, указатели поворота мигнут 1 раз, произойдет запираение дверей автомобиля, а СИД начнет мигать медленно. Динамик передатчика подаст 1 короткий сигнал и/или 1 раз включится встроенный вибратор, символы  и **DISARM** сменятся символами  и **ARM**.

Если же в течение 30 секунд после снятия системы с охраны была открыта одна из дверей, капот или багажник автомобиля, дальнейшая работа системы будет зависеть от состояния программируемой функции № 1.1 (пассивная постановка на охрану без запираения или с запираением дверей):

- ♦ если пассивная постановка на охрану отключена, функция автоматической повторной постановки на охрану будет **отменена** открыванием любой из дверей, капота или багажника в течение 30-секундного отсчета.
- ♦ если функция пассивной постановки включена и в течение 30 секунд после снятия системы с охраны была открыта одна из дверей, капот или багажник, то после того, как все двери, капот и багажник будут опять закрыты (или после того, как выключится внутрисалонное освещение) - начнется 30-секундный отсчет перед пассивной постановкой системы на охрану (с запираением или без запираения дверей - в зависимости от состояния функции № 1.1).

## Информация о предыдущих срабатываниях системы. Таблица зон охраны.

Система проинформирует Вас, если она срабатывала за время Вашего отсутствия. В этом случае при снятии системы с охраны Вы услышите 4 сигнала сирены и указатели поворота включатся 4 раза (вместо 2-х), динамик передатчика с 2-сторонней связью подаст 4 коротких предупредительных сигнала и/или вибратор включится 4 раза вместо двух.

Если основная зона одного из датчиков вызвала 3 срабатывания системы и данная зона охраны была отключена функцией защиты от ложных срабатываний системы (FAPS™), то при снятии системы с охраны сирена подаст 5 сигналов и указатели поворота включатся 4 раза. Динамик передатчика подаст 5 коротких предупредительных сигналов и/или вибратор включится 5 раз вместо двух.

**Примечание:** Обратите внимание на то, что предупредительные сигналы сирены будут подаваться даже при бесшумном снятии системы с охраны.

После снятия системы с охраны СИД системы начнет мигать сериями вспышек через паузу до момента включения зажигания, поочередно показывая зоны или триггеры, вызвавшие 2 последних срабатывания системы. Сядьте в автомобиль и сосчитайте количество миганий СИДа. Воспользуйтесь таблицей зон охраны системы для того, чтобы определить, какие входы (триггеры/датчики) вызвали 2 последних срабатывания системы. На ЖК-дисплее передатчика с 2-сторонней связью появится мигающий символ, вызвавший последнее срабатывание системы. Воспользуйтесь таблицей зон охраны системы для того, чтобы определить, какой вход (триггер/датчик) вызвал срабатывание системы за последний цикл охраны.

Информация о зонах, вызвавших срабатывание, хранится в памяти системы и стирается в момент включения зажигания или при постановке системы на охрану с помощью передатчика (при этом на ЖК-дисплее передатчика выключится символ зоны срабатывания).

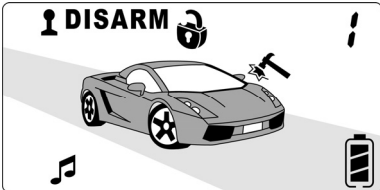
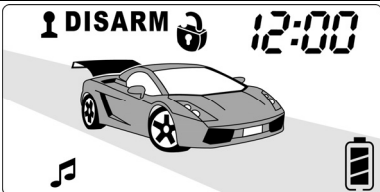
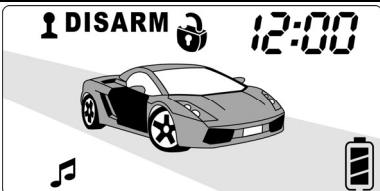
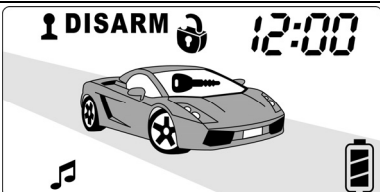
ЗОНА ОХРАНЫ	ИНДИКАЦИЯ НА ЖК-ДИСПЛЕЕ	РЕЖИМ МИГАНИЯ СИДа	ТРИГГЕР / ДАТЧИК
Зона 1		1 раз через паузу	вход основной зоны датчика удара (датчик 1)
Зона 2		2 раза через паузу	триггер багажника
Зона 3		3 раза через паузу	триггер двери (+/-)
Зона 4		4 раза через паузу	вход цепи зажигания

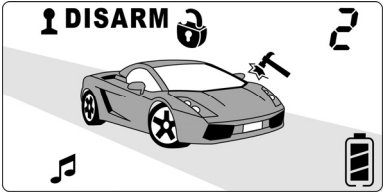
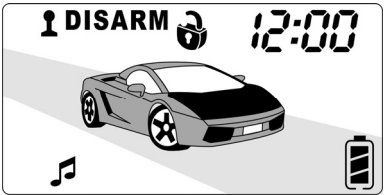
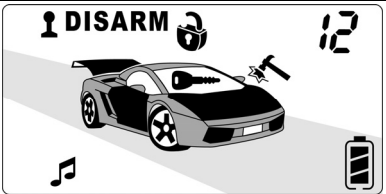
ЗОНА ОХРАНЫ	ИНДИКАЦИЯ НА ЖК-ДИСПЛЕЕ	РЕЖИМ МИГАНИЯ СИДА	ТРИГГЕР / ДАТЧИК
Зона 5		5 раз через паузу	основная зона дополнительного датчика (датчик 2)
Зона 6		6 раз через паузу	триггер капота
Зона 7		15 раз через паузу	отключение питания системы

**Примечание:** Срабатывание режима предупреждения датчиков передатчиком с 2-сторонней связью и СИ-Дом системы не индицируется.

## Режим VALET. Дистанционное включение режима VALET.

Кнопочный выключатель Valet используется для того, чтобы включить сервисный режим Valet (т.е. временно отключить охранные функции системы) если, например, Вам необходимо оставить автомобиль на станции технического обслуживания. При этом Вы сможете управлять сервисными функциями системы (например, дистанционно отпирать двери автомобиля) и включать дистанционный режим "Паника".

Обратите внимание на то, что включение режима Valet невозможно, когда система находится в режиме охраны, в режиме тревоги или если была активизирована функция Anti-HiJack (необходимо будет ее предварительно отключить).





Помимо этого Вы можете также включать и выключать режим Valet с помощью передатчика системы.

Для **включения** режима Valet:

	<ul style="list-style-type: none"><li>♦ Сядьте в автомобиль, включите и выключите зажигание.</li></ul>
 <p>или</p>	<ul style="list-style-type: none"><li>♦ В течение 15 секунд после выключения зажигания:<ul style="list-style-type: none"><li>- нажмите и удерживайте кнопочный выключатель Valet в течение 2 секунд <b>ИЛИ</b></li><li>- одновременно нажмите и удерживайте в течение 2 секунд кнопки  и  передатчика</li></ul></li></ul>
	<ul style="list-style-type: none"><li>♦ Сирена подаст 1 короткий сигнал и СИД системы начнет постоянно гореть, показывая, что система находится в режиме Valet. Прозвучит мелодия включения режима и/или 4 раза включится встроенный вибратор, а на ЖК-дисплее появится символ </li></ul>

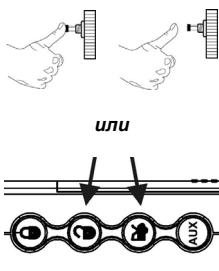
**Примечание:** Когда система находится в режиме Valet каждый раз при выключении зажигания сирена будет подавать 2 коротких предупредительных сигнала.

Для **выключения** режима Valet:

	<ul style="list-style-type: none"><li>♦ Сядьте в автомобиль, включите и выключите зажигание.</li></ul>
 <p style="text-align: center;"><i>или</i></p>	<ul style="list-style-type: none"><li>♦ В течение 15 секунд после выключения зажигания:<ul style="list-style-type: none"><li>- нажмите и отпустите кнопочный выключатель Valet <b>ИЛИ</b></li><li>- одновременно нажмите и удерживайте в течение 2 секунд кнопки  и  передатчика</li></ul></li></ul>
	<p>Сирена подаст 2 коротких сигнала и СИД системы погаснет. Прозвучит мелодия выключения режимов и/или 1 раз включится встроенный вибратор, а на ЖК-дисплее передатчика выключится символ .</p>

**ВНИМАНИЕ:** Не забывайте отключать режим Valet. Это гарантирует постоянную охрану Вашего автомобиля.

## Аварийное отключение системы. Отключение системы с помощью персонального кода.

Данная система может быть снята с охраны без использования передатчика (процедура аварийного отключения системы). Это необходимо в том случае, если, например, передатчик утерян, неисправен или если разрядились батареи.

Вы можете использовать стандартный режим аварийного снятия с охраны (с использованием выключателя Valet) или кодированный режим (с помощью программируемого персонального кода отключения системы). Выбор последнего режима осуществляется функцией № 1.9 (для программирования Вашего персонального кода обратитесь к мастеру-установщику или смотрите раздел "Программируемые функции" в "Инструкции по установке").

### Стандартный режим аварийного снятия с охраны (функция № 1.8 "Отключение системы с помощью переключателя Valet")

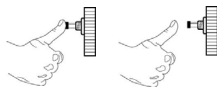
	<ul style="list-style-type: none"><li>◆ Откройте дверь ключом (система сработает, включится сирена, начнут мигать указатели поворота, внутрисалонное освещение и т.д.)</li><li>◆ Включите зажигание</li></ul>
	<ul style="list-style-type: none"><li>◆ В течение 15 секунд нажмите и отпустите кнопочный выключатель Valet.</li><li>◆ Режим тревоги отключится и Вы сможете завести автомобиль.</li></ul>

**ВНИМАНИЕ:** Обратите внимание, что при этом система не будет находиться в режиме Valet. Это значит, что если включена функция пассивной постановки на охрану, то после следующего выключения зажигания и закрытия всех дверей, капота и багажника автомобиля начнется 30 секундный отсчет перед пассивной постановкой на охрану.

### Аварийное снятие системы с охраны с помощью персонального кода (функция № 1.9 "Отключение системы с помощью персонального кода")

В том случае, если включен кодированный режим снятия с охраны, Вы можете запрограммировать свой персональный код отключения системы (см. раздел "Программируемые функции системы" в "Инструкции по установке"). Персональным кодом отключения системы может быть любое число, состоящее из одной или из двух цифр от 1 до 9. Персональный код отключения системы также необходимо использовать для входа в режим программирования функций и передатчиков системы, а также для отключения режима Anti-HiJack.

Заводской код отключения системы – "11".

Для снятия системы с охраны с использованием персонального кода:

- ◆ Откройте дверь ключом (система сработает, включится сирена, начнут мигать указатели поворота, внутрисалонное освещение и т.д.)
- ◆ Включите, выключите и вновь включите зажигание
- ◆ В течение 15 секунд нажмите и отпустите кнопочный выключатель Valet от 1 до 9 раз для ввода 1-й цифры Вашего персонального кода (заводская установка – 1 раз)
- ◆ Если у Вас запрограммирован 1-значный персональный код – переходите к последнему пункту. Если у Вас запрограммирован 2-значный персональный код - выключите и вновь включите зажигание.
- ◆ В течение 15 секунд нажмите кнопочный переключатель Valet от 1 до 9 раз для ввода 2-й цифры кода (заводская установка – 1 раз).
- ◆ В течение 15 секунд выключите и вновь включите зажигание. Если был введен правильный код, режим тревоги отключится и Вы сможете завести автомобиль.

**Примечание:** Если режим охраны не выключится после введения Вашего персонального кода, возможно 15-секундный интервал времени был превышен или был введен неверный код. В этом случае выключите зажигание и повторите процедуру введения Вашего персонального кода отключения системы еще раз.

**Примечание:** В том случае, если 3 раза подряд был введен неправильный персональный код, система не будет в течение некоторого времени воспринимать дальнейшие попытки введения кода.



## Программирование персонального кода отключения системы

Программирование Вашего **персонального кода** отключения системы производится следующим образом:

1. Программируемая функция № 1.9 должна быть предварительно **выключена** (что соответствует режиму "Code").
2. Снимите систему с охраны.
3. Введите Ваш персональный код отключения системы или заводской код "11":
  - ◆ Включите, выключите и вновь включите зажигание
  - ◆ В течение 15 секунд нажмите и отпустите кнопочный выключатель Valet количество раз, равное 1-й цифре Вашего персонального кода (заводская установка – 1 раз), затем выключите зажигание.

**Примечание:** Если Ваш персональный код состоит только из одной цифры – пропустите следующий шаг.

- ◆ Включите зажигание и в течение 15 секунд нажмите и отпустите кнопочный выключатель Valet количество раз, равное 2-й цифре Вашего персонального кода (заводская установка – 1 раз), затем выключите зажигание.
4. В течение 5 секунд после выключения зажигания нажмите и отпустите кнопочный выключатель Valet 5 раз. Вы услышите 1 короткий и 1 длинный сигналы сирены, подтверждающие, что система готова к процедуре программирования нового персонального кода.
  5. В течение 15 секунд после сигналов сирены нажмите и отпустите кнопку  передатчика для начала ввода 1-й цифры нового кода. Сирена подаст 1 сигнал.
  6. В течение 15 секунд нажмите и отпустите кнопочный выключатель Valet количество раз, равное 1-й цифре Вашего нового персонального кода. Сирена подаст соответствующее количество сигналов, подтверждая ввод первой цифры нового кода.

**Примечание:** Если Вы хотите запрограммировать персональный код, состоящий только из одной цифры, то пропустите шаги 7 и 8.

7. В течение 15 секунд после сигналов подтверждения сирены нажмите и отпустите кнопку  передатчика для начала ввода 2-й цифры нового кода. Сирена подаст 2 сигнала.
8. В течение 15 секунд после 2-х сигналов сирены нажмите и отпустите кнопочный выключатель Valet количество раз, равное 2-й цифре Вашего нового персонального кода. Сирена подаст соответствующее количество сигналов, подтверждая ввод второй цифры нового кода.
9. Включите зажигание. Вы услышите 1 короткий и 1 длинный сигналы сирены, подтверждающие, что программирование Вашего нового персонального кода закончено.

**ВНИМАНИЕ: ОБЯЗАТЕЛЬНО запишите или хорошо запомните Ваш новый персональный код!!!** Обратите также внимание на то, что если функция № 1.9 запрограммирована как "CODE", Ваш персональный код также будет необходим для отключения режима Anti-HiJack (см. ниже), а также для входа в режим программирования функций и передатчиков системы.

## Функция защиты от ложных срабатываний FAPC™

Для того чтобы по возможности избежать частых ложных срабатываний системы, вызванных неисправным концевым выключателем, раскатами грома и т.д. данная система использует усовершенствованную функцию защиты от ложных срабатываний, которая работает следующим образом:

- ♦ Если система сработала 3 раза в течение 60 минут от основной зоны одного из датчиков системы или от триггера багажника (которые чаще всего являются причиной ложных срабатываний), данный датчик или триггер (или также любые дополнительные датчики, подключенные только к той же зоне охраны) будет отключен на 1 час. Это предотвратит возможные последующие ложные срабатывания системы.
- ♦ Режим временного отключения датчика или триггера, вызвавшего 3 срабатывания системы, будет автоматически отменен до истечения 60 минут:
  - при срабатывании системы от любого другого триггера или датчика;
  - при снятии системы с охраны и включении зажигания.
  - при снятии системы с охраны и последующей постановки ее на охрану с помощью передатчика
- ♦ Если датчик системы или триггер багажника вызвал 3 или более срабатывания системы и был временно отключен функцией защиты от ложных срабатываний, то при снятии системы с охраны сирена подаст 5 предупредительных сигналов и габаритные огни включатся 4 раза, а динамик передатчика подаст 5 предупредительных сигналов и/или 5 раз включится встроенный вибратор.

**ВНИМАНИЕ:** Работа данной функции не распространяется на триггеры двери, капота и на вход зажигания, и, таким образом, максимальное количество срабатываний системы от данных зон охраны не может быть ограничено.

**Примечание:** Данная функция является программируемой и может быть отключена по желанию владельца системы (функция № 1.8). В этом случае количество срабатываний системы от любой зоны охраны не будет ограничено.

## Автоматическое запираение дверей при включении зажигания

Если в Вашем автомобиле установлены дополнительные электроприводы замков дверей, то каждый раз при включении зажигания через 3 секунды двери автомобиля будут заперты для обеспечения Вашей безопасности - если все двери автомобиля закрыты. Если какая-либо из дверей будет в этот момент открыта, двери запираются *не будут*.

Если Вы хотите выключить данную функцию, обратитесь к Вашему мастеру-установщику или смотрите раздел "Программируемые функции" в "Инструкции по установке" (функция № 1.3).



При выполнении необходимых подключений и, если запрограммирована соответствующим образом функция №1.3, автоматическое запираение дверей может производиться по началу движения автомобиля (автоматическое запираение дверей по сигналу спидометра).





## Автоматическое отпирание дверей при выключении зажигания

Если в Вашем автомобиле установлены дополнительные электроприводы замков дверей, то каждый раз при выключении зажигания двери автомобиля будут сразу же автоматически отпираться.

Если Вы хотите отключить данную функцию, обратитесь к Вашему мастеру-установщику или смотрите раздел "Программируемые функции" в "Инструкции по установке" (функция № 1.4).

## Дистанционный режим "Паника"

Одновременное нажатие кнопки  и кнопки  передатчика при выключенном зажигании служит для включения и выключения дистанционного режима "Паника" когда система находится в режиме охраны или снята с охраны. Для этого:



- ♦ При *выключенном* зажигании нажмите кнопку  и кнопку  передатчика одновременно и удерживайте их в течение 2 секунд. Немедленно включится сирена системы и начнут мигать указатели поворота.
- ♦ Для выключения режима "Паника" нажмите и отпустите кнопки  и  передатчика. Сирена системы и указатели поворота перестанут работать, и система вернется в то состояние, в котором она находилась до момента включения режима "Паника".

Дистанционный режим "Паника" также может быть включен в то время, когда система находится в режиме "Valet". В этом случае, после окончания режима "Паника" система вновь перейдет в режим "Valet".

## Дистанционное включение режима Anti-HiJack (AVR™)

Данная система позволяет Вам включить режим Anti-HiJack (функция защиты от разбойного нападения) с помощью передатчика, если включена соответствующая программируемая функция № 1.11.

**Включение режима Anti-HiJack (AVR™) происходит следующим образом:**

- ♦ В том случае, если Вы предполагаете возможность нападения или ощущаете опасность, Вы можете активизировать функцию Anti-HiJack (AVR™) заблаговременно одновременным нажатием и удерживанием кнопки  и  передатчика в течение 2 секунд при **включенном зажигании**. При этом сирена подает 1 короткий подтверждающий сигнал и СИД системы вспыхнет и будет гореть в течение 5 секунд.
- ♦ Динамик передатчика подает 1 короткий сигнал и/или 1 раз включится встроенный вибратор, а на ЖК-дисплее передатчика на 5 раз мигнет символ 

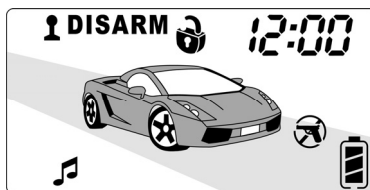

**Срабатывание режима Anti-HiJack (AVR™):**

- 1) После того, как в зажигание было включено в общей сложности в течение 50 секунд после активизации функции Anti-HiJack - сирена в течение 7 секунд (этап 2) будет подавать короткие предупреждающие сигналы. Динамик передатчика в течение 15 секунд будет подавать сигналы тревоги и/или на 15 секунд включится встроенный вибратор. На ЖК-дисплее передатчика в течение 30 секунд будут мигать символы указателей поворота. Символ  будет мигать до отключения режима Anti-HiJack (AVR™).

**Примечание:** Обратите внимание на то, что отсчет времени таймера функции (AVR™) до начала этапа 2 происходит только при включенном зажигании. Если в любой момент до начала этапа 2 зажигание было выключено, отсчет времени соответствующего этапа приостановится (система даже может быть поставлена на охрану), но немедленно будет продолжен, как только зажигание будет вновь включено.

- 2) Через 7 секунд сирена начнет работать постоянно и будут мигать указатели поворота автомобиля (этап 3). Если в этот момент зажигание автомобиля будет выключено, система немедленно включит цепи блокировки двигателя.
- 3) Еще через 30 секунд после включения сирены включатся цепи блокировки стартера. Сирена и указатели поворота будут продолжать работать, а двигатель останется заблокированным до полного разряда аккумулятора автомобиля.

**Примечание:** Если включена функция активного и безопасного глушения двигателя в режиме Anti-HiJack (функция № 1.12) и сделаны необходимые подключения, то на 3-м этапе работы режима Anti-HiJack двигатель будет постепенно принудительно заглушен: в течение 30 секунд цепь зажигания автомобиля будет периодически разрываться короткими, прогрессирующими по длительности паузами, вызывая тем самым снижение скорости автомобиля до безопасного уровня, после чего цепь зажигания и цепь стартера автомобиля будут заблокированы.

**Таким образом, данный алгоритм позволяет Вам включить режим Anti-HiJack заранее, например, непосредственно перед парковкой автомобиля. После этого Вы сможете выключить зажигание и поставить систему на охрану. В этом случае, если на Вас будет совершено нападение и у Вас отобраны ключи от автомобиля и брелок-передатчик системы, отсчет таймера режима Anti-HiJack начнется немедленно после снятия системы с охраны и включения зажигания. Отключить данный режим с помощью брелока-передатчика системы будет уже невозможно.**

**Отключение режима Anti-HiJack (AVR™):**

**ВНИМАНИЕ:** После того, как функция Anti-HiJack (AVR™) была включена, ее больше нельзя будет отключить с помощью брелока-передатчика системы, **независимо от того, сработала функция или нет**. Таким образом, после того как функция Anti-HiJack (AVR™) была активизирована, Вы должны будете ее отключить перед следующей поездкой.

Способ **отключения** функции AVR™ зависит от состояния программируемой функции № 1.9 и производится следующим образом:

- а) Отключение функции Anti-HiJack до начала этапа 3 (т.е. до момента включения сирены, указателей поворота) производится в любой момент однократным нажатием кнопочного выключателя Valet при включенном зажигании вне зависимости от состояния функции № 1.9.

b) Для отключения режима Anti-HiJack с момента включения сирены и указателей поворота, если Вы **не используете** персональный код отключения системы (функция № 1.9 “Отключение системы с помощью переключателя Valet”):

- ◆ Выключите и вновь включите зажигание
- ◆ В течение 15 секунд нажмите и отпустите кнопочный переключатель Valet.

с) Если включена функция № 1.9 “Отключение системы с помощью персонального кода” – после включения сирены отключение функции AVR™ будет возможно *только* с помощью введения Вашего персонального кода отключения системы.

**Примечание:** В том случае, если 3 раза подряд был введен неправильный персональный код, система не будет в течение некоторого времени воспринимать дальнейшие попытки введения кода.

**ВНИМАНИЕ:** Включая *противоугонную функцию AVR™*, Вы берете на себя *ответственность за возможные последствия, вызванные возможной насильственной остановкой двигателя автомобиля во время движения, особенно в случае использования блокировок двигателя, отличных от рекомендованных.*

## Автоматическое включение режима Anti-HiJack

Данная система позволяет Вам также использовать несколько различных вариантов автоматического включения функции Anti-HiJack или даже использовать их одновременно.

- Автоматическое включение функции Anti-HiJack при включении зажигания (программируемая функция № 1.10) - режим Anti-HiJack будет автоматически включаться при каждом включении зажигания.
- Автоматическое включение функции Anti-HiJack при включении зажигания или при открывании двери (программируемая функция № 1.10) - режим Anti-HiJack будет также автоматически включаться каждый раз при включении зажигания или при открывании двери автомобиля во время движения (т.е. при включенном зажигании).
- Автоматическое включение функции Anti-HiJack по сигналу электронного датчика скорости автомобиля, если автомобиль им оборудован, включая все автомобили ВАЗ с электронным датчиком скорости (программируемая функция № 1.10). После получения последовательно 4-х импульсных сигналов по этому входу система будет считать, что автомобиль находится в движении.

Автоматическое включение режима Anti-HiJack происходит без дополнительных сигналов подтверждения. Дальнейшая работа режима Anti-HiJack - независимо от варианта включения - будут аналогичны описанному выше.

### Отключение режима Anti-HiJack после автоматического включения:

- Отключение режима Anti-HiJack до начала этапа 3 (т.е. до включения сирены, указателей поворота) производится однократным нажатием кнопочного выключателя Valet при включенном зажигании.
- Отключение режима Anti-HiJack с момента включения сирены, указателей поворота производится следующим образом:
  - ◆ Если функция № 1.9 запрограммирована, как “Отключение системы с помощью персонального кода” – выключите и вновь включите зажигание в течение 15 секунд введите Ваш персональный код отключения системы или заводской код “11” или
  - ◆ Если Вы не используете персональный код отключения системы (“Отключение системы с помощью переключателя Valet”) - выключите и вновь включите зажигание, и в течение 15 секунд нажмите и отпустите кнопочный выключатель Valet.

## Долговременное отключение сигналов подтверждения сирены

Как описано выше в данной инструкции, Вы можете ставить и снимать систему с охраны бесшумно (т.е. без подтверждающих сигналов сирены) с помощью передатчика. Тем не менее, Вы также можете совсем отключить сигналы подтверждения сирены, а затем в любой момент вновь их включить.

Для отключения подтверждающих сигналов сирены обратитесь к Вашему мастеру-установщику или смотрите раздел “Программируемые функции” в “Инструкции по установке” (функция № 1.2).

**ВНИМАНИЕ:** Даже если Вы отключите сигналы подтверждения сирены, тем не менее, 3 сигнала сирены (если одна из цепей охраны открыта или неисправна) и 4 или 5 сигналов сирены (если система срабатывала) будут **всегда** подаваться. Эти сигналы считаются важными для защиты автомобиля и для обеспечения Вашей безопасности и не могут быть отключены.

## Дистанционное управление дополнительными устройствами (канал 2)

1) Данная система имеет дополнительный 2-й канал, который позволяет управлять различными дополнительными устройствами, в первую очередь – электрическим замком крышки багажника при помощи встроенного реле.





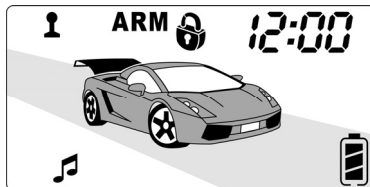





Для управления электрическим замком крышки багажника нажмите кнопку  передатчика и удерживайте ее нажатой в течение 2 секунд при снятой охране и выключенном зажигании. Выход канала 2 будет также работать при включенном зажигании, но только если в этот момент открыта одна из дверей автомобиля. Это предотвратит случайное открывание багажника при движении автомобиля.

**Примечание:** Если выход дополнительного канала 2, запрограммированного для управления замком багажника, включен в то время, когда система находится в режиме охраны, то система одновременно на некоторое время отключит датчик удара и триггер капота/багажника для того, чтобы открывание багажника не вызвало срабатывание системы. Все время, пока открыт багажник, на ЖК-дисплее передатчика с 2-сторонней связью будет мигать символ багажника . Через 3 секунды после того, как багажник будет закрыт, система опять автоматически возьмет эти цепи под охрану.



**Примечание:** Вы можете запрограммировать систему таким образом, чтобы при дистанционном открывании багажника система также автоматически снималась с охраны. Если Вы хотите включить данную функцию, обратитесь к Вашему мастеру-установщику или смотрите раздел "Программируемые функции" в "Инструкции по установке" (Функция № 1.6).

2) Помимо описанной выше функции дистанционного отпирания замка крышки багажника, выход канала 2 системы может также использоваться для управления различными дополнительными устройствами. Для этого режим работы выхода канала 2 системы может быть запрограммирован при установке как:

- ♦ **"импульсный"** сигнал т.е. активизируемый на 1 секунду при нажатии кнопки  передатчика на 2 секунды, или на все время, пока кнопка  передатчика удерживается в нажатом положении, но не более 30 секунд;
- ♦ **"постоянный"** сигнал, т.е. активизируемый при нажатии кнопки  передатчика на 2 секунды и работающий до следующего нажатия кнопки  передатчика на 2 секунды;
- ♦ **"таймерный 30-секундный"** сигнал, активизируемый при нажатии кнопки  передатчика на 2 секунды и работающий в течение 30 секунд, либо до следующего нажатия кнопки  передатчика на 2 секунды;
- ♦ **"таймерный 1-минутный"** сигнал, активизируемый при нажатии кнопки  передатчика на 2 секунды и работающий в течение 1 минуты, либо до следующего нажатия кнопки  передатчика на 2 секунды;
- ♦ **"таймерный 3-минутный"** сигнал, активизируемый при нажатии кнопки  передатчика на 2 секунды и работающий в течение 3 минут, либо до следующего нажатия кнопки  передатчика на 2 секунды.

При дистанционном включении и выключении канала 2 в режиме "постоянный" или "таймерный" динамик передатчика подаст 1 короткий сигнал и/или 1 раз включится встроенный вибратор, а на ЖК-дисплее передатчика 2 раза включится символ указателей поворота.

**Примечание:** Если выход 2-го канала системы запрограммирован как "импульсный", "постоянный" или "таймерный", то на время активизации канала в режиме охраны будут отключены входы датчиков и вход зажигания. Если вход одного из датчиков системы или вход зажигания остаётся активным после окончания работы выхода 2-го канала системы – данная зона будет обойдена, сирена системы подаст 3 сигнала, а указатели поворота включатся 3 раза.

Если Вы используете какое-либо дополнительное устройство, подключенное к выходу канала 2 системы, обратитесь к Вашему мастеру-установщику за справкой по дистанционному управлению этим устройством.

**Примечание:** Выход канала 2 системы также может быть запрограммирован при установке для выполнения дополнительных охранных или сервисных функций, таких как, например:

- управление закрыванием окон автомобиля при постановке системы на охрану
- дополнительная блокировка двигателя
- управление внутрисалонным освещением
- управление дополнительным педальером

Обратите внимание, что в этом случае выход канала 2 системы более **не будет** управляться с помощью передатчика и будет **всегда** исполнять **только** данную выбранную охранную или сервисную функцию. Уточните у Вашего мастера-установщика функцию, исполняемую выходом канала 2 системы.

### Дистанционное управление дополнительными устройствами (канал 3)

Данная система имеет дополнительный 3-й канал, который позволяет управлять различными дополнительными устройствами в любое время (при включенном или при выключенном режиме охраны, при включенном или при выключенном зажигании и т.д.).

Для управления дополнительным устройством, подключенным к выходу 3-го канала системы, нажмите и удерживайте кнопку «**AUX**» в течение 2 секунд.

Режим работы выхода 3-го канала системы может быть запрограммирован при установке как:

- ♦ Отрицательный "**импульсный**" сигнал, активизируемый на 1,5 секунды при нажатии кнопки «**AUX**» передатчика на 2 секунды, или на все время, пока кнопка «**AUX**» передатчика удерживаются в нажатом положении, но не более 30 секунд;
- ♦ Отрицательный "**постоянный**" сигнал, активизируемый при нажатии кнопки «**AUX**» передатчика на 2 секунды и работающий до следующего нажатия данной кнопки передатчика на 2 секунды;
- ♦ Отрицательный "**постоянный до выключения зажигания**" сигнал, активизируемый при нажатии кнопки «**AUX**» передатчика на 2 секунды и работающий до момента выключения зажигания, либо до следующего нажатия кнопки «**AUX**» передатчика на 2 секунды;
- ♦ Отрицательный "**таймерный 30-секундный**" сигнал, активизируемый при нажатии кнопки «**AUX**» передатчика на 2 секунды и работающий в течение 30 секунд, либо до следующего нажатия кнопки «**AUX**» передатчика на 2 секунды;
- ♦ Отрицательный "**таймерный 1-минутный**" сигнал, активизируемый при нажатии кнопки «**AUX**» передатчика на 2 секунды и работающий в течение 1 минуты, либо до следующего нажатия кнопки «**AUX**» передатчика на 2 секунды;
- ♦ Отрицательный "**таймерный 3-минутный**" сигнал, активизируемый при нажатии кнопки «**AUX**» передатчика на 2 секунды и работающий в течение 3 минут, либо до следующего нажатия кнопки «**AUX**» передатчика на 2 секунды;
- ♦ Отрицательный "**таймерный 5-минутный**" сигнал, активизируемый при нажатии кнопки «**AUX**» передатчика на 2 секунды и работающий в течение 5 минут, либо до следующего нажатия кнопки «**AUX**» передатчика на 2 секунды.

При дистанционном включении и выключении канала 3 в режиме "постоянный", "постоянный до выключения зажигания" или "таймерный" динамик передатчика подаст 1 короткий сигнал и/или 1 раз включится встроенный вибратор, а на ЖК-дисплее передатчика 2 раза включится символ фар.

**Примечание:** Если выход 3-го канала системы запрограммирован как "импульсный", "постоянный", "постоянный до выключения зажигания" или "таймерный", то на время активизации 3-го канала в режиме охраны будут отключены входы датчиков и вход зажигания. Если вход одного из датчиков системы или вход зажигания остается активным после окончания работы выхода 3-го канала системы – данная зона будет обойдена, сирена системы подаст 3 сигнала, а указатели поворота включатся 3 раза.

Если Вы используете какое-либо дополнительное устройство, подключенное к выходу канала 3 системы, обратитесь к Вашему мастеру-установщику за справкой по дистанционному управлению этим устройством.

**Примечание:** Выход канала 3 системы также может быть запрограммирован при установке для выполнения дополнительных охранных или сервисных функций, таких как, например:

- дополнительная блокировка двигателя
- управление дополнительным пейджером
- управление закрыванием окон автомобиля при постановке системы на охрану
- отпирание дверей автомобиля в 2 этапа при снятии системы с охраны

Обратите внимание, что в этом случае выход канала 3 системы более **не будет** управляться с помощью передатчика и будет **всегда** исполнять **только** данную выбранную охранную или сервисную функцию. Уточните у Вашего мастера-установщика функцию, исполняемую выходом канала 3 системы.



### Функция “центрального замка”

Если произведены необходимые подключения и запрограммированы соответствующие функции (функция № 2.4 или № 2.5), система сможет также выполнять функции центрального замка. При ручном запираении или отпирании двери водителя все остальные двери будут также автоматически запираются или запираются, но только когда система снята с охраны.

Если Вы хотите использовать данную функцию, обратитесь к Вашему мастеру-установщику.

**ВНИМАНИЕ:** Использование данной функции делает невозможным использование функции отпирания дверей в 2 этапа при снятии системы с охраны.

### Функция “Поиск автомобиля”

Для включения функции “Поиска автомобиля” нажмите кнопку  и кнопку  передатчика одновременно. Сирена системы подаст 5 сигналов и указатели поворота мигнут 10 раз.

**Примечание:** Данная функция работает только при выключенном зажигании автомобиля.

### Функция вызова водителя автомобиля

При нажатии на 2 секунды кнопки вызова водителя на приемопередающем модуле системы - динамик передатчика в течение 15 секунд будет подавать серии звуковых сигналы и/или на 15 секунд включится встроенный вибратор. На ЖК-дисплее передатчика в течение 30 секунд будут мигать символы

фар и символ вызова водителя автомобиля .

**Примечание:** Символ вызова владельца автомобиля будет мигать до момента отключения режима вызова передатчиком. Если режим вызова передатчиком не отключался, то символ вызова владельца автомобиля будет продолжать мигать и после окончания режима вызова до момента постановки системы на охрану или до выполнения команды проверки наличия двусторонней связи.

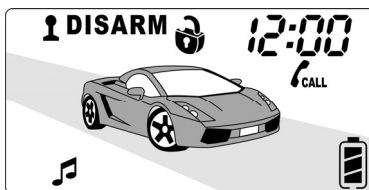

### Память состояния системы при отключении питания

Система вновь вернется в то же самое состояние (на охране, снята с охраны, режим Valet, режим Anti-HiJack), в котором она находилась до момента отключения питания. В том случае, если питание было отключено, когда система находилась в режиме охраны, после подключения питания или при попытке запустить двигатель немедленно включится режим тревоги.

## Программирование кодов новых брелоков-передатчиков

В память системы может быть запрограммировано всего до 4-х передатчиков (максимум два 5-кнопочных передатчика и два 4-кнопочных передатчика). При программировании нового или дополнительного передатчика, все коды ранее запрограммированных передатчиков (5-кнопочных и 4-кнопочных) будут автоматически стерты из памяти системы.

**ВНИМАНИЕ:** Помните, что каждая операция должна быть выполнена в течение 15 секунд после предыдущей операции. Если 15-секундный интервал превышен, система автоматически выйдет из режима программирования, что будет подтверждено одним коротким и одним длинным сигналом сирены. Если в процессе программирования было выключено зажигание система также немедленно выйдет из режима программирования и Вы услышите 1 короткий и 1 длинный сигналы сирены.

Для программирования дополнительных передатчиков системы:

1. Снимите систему с охраны и сядьте в автомобиль.
2. Если функция №1.9 запрограммирована, как стандартный (некодированный) режим аварийного отключения охраны, то перейдите к п. 3. Если же функция № 1.9 выключена (отключение системы с помощью персонального кода), то для входа в режим программирования кодов передатчика системы Вам необходимо будет ввести свой персональный код, как описано ниже:

- ◆ Включите, выключите и вновь включите зажигание
- ◆ В течение 15 секунд нажмите и отпустите кнопочный выключатель Valet количество раз, равное 1-й цифре Вашего персонального кода (заводская установка – 1 раз), затем выключите и вновь включите зажигание.

**Примечание:** Если Ваш персональный код состоит только из одной цифры – пропустите следующий шаг.

- ◆ В течение 15 секунд нажмите и отпустите кнопочный выключатель Valet количество раз, равное 2-й цифре Вашего персонального кода (заводская установка – 1 раз), затем выключите и вновь включите зажигание.
3. В течение 15 секунд после включения зажигания нажмите кнопочный выключатель Valet 3 раза. Вы услышите 1 короткий сигнал сирены и СИД начнет медленно мигать, подтверждая, что система готова к программированию нового передатчика.

## Режим программирования передатчиков

4. Нажмите и отпустите кнопку  передатчика. Вы услышите длинный сигнал сирены, подтверждающий, что программирование 1-го передатчика произведено.
5. Запрограммируйте **все** оставшиеся передатчики, которые Вы собираетесь использовать.

## Выход из режима программирования передатчиков

6. Для выхода из режима программирования передатчиков:
  - ◆ выключите зажигание *или*
  - ◆ подождите 15 секунд, не производя никаких действий.

Вы услышите 1 короткий и 1 длинный сигнал сирены, подтверждающие, что система вышла из режима программирования передатчиков.



## ОПИСАНИЕ СПЕЦИАЛЬНЫХ ФУНКЦИЙ 5-КНОПЧНОГО БРЕЛОКА-ПЕРЕДАТЧИКА

### Проверка текущего состояния системы / Проверка наличия 2-сторонней связи

Данная команда используется для проверки наличия 2-сторонней связи и для индикации 5-кнопочным брелоком-передатчиком с 2-сторонней связью текущего состояния системы.

Для того чтобы подать данную команду, необходимо одновременно нажать и отпустить кнопки  и «AUX» передатчика с 2-сторонней связью.

#### 1. Если присутствует двусторонняя связь:

- ♦ через несколько секунд в зависимости от текущего состояния системы динамик передатчика подаст 1 или 2 коротких сигнала и/или 1 или 2 раза включится встроенный вибратор (1 сигнал = охрана включена, 2 сигнала = охрана выключена).
- ♦ на ЖК-дисплее передатчика появится (или останется включенным) символ наличия связи 
- ♦ кроме того, на ЖК-дисплее также обновится индикация текущего состояния системы

#### 2. Если двусторонней связи нет:

- ♦ на ЖК-дисплее передатчика с 2-сторонней связи выключится символ наличия связи 

**Примечание:** Каждый раз при передаче той или иной команды, передатчик с 2-сторонней связью ожидает сигнала подтверждения от системы о приеме команды. Таким образом, Вы постоянно получаете достоверную информацию о состоянии системы, и если после передачи команды символ наличия связи не исчезает – это означает, что Вы каждый раз автоматически проверяете текущее состояние системы.

**Примечание:** Дальность действия передатчика с 2-сторонней связью заметно ниже дальности действия передатчика системы. В связи с этим отсутствие 2-сторонней связи в тот или иной момент еще не означает, что в случае срабатывания системы передатчик с 2-сторонней связью не получит сигнала тревоги.



### Автоматический режим проверки зоны действия 2-сторонней связи после постановки системы на охрану





В данной системе также используется **автоматический** режим проверки зоны действия 2-сторонней связи после постановки системы на охрану.

Каждый раз после постановки системы на охрану (активно с помощью любого из передатчиков системы или пассивно, с использованием любого из режимов охраны) через 15 минут (или через 30,60 или каждые 60 минут, в зависимости от состояния программируемой функции №1.15) система автоматически пошлет специальный сигнал проверки зоны действия 2-сторонней связи.

- ♦ Если в этот момент брелок-передатчик с 2-сторонней связью находится в зоне действия передатчика системы, то через 1..2 секунды после получения данного тестового сигнала динамик передатчика с 2-сторонней связью подаст 1 короткий сигнал (или встроенный вибратор включится 1 раз).
- ♦ Если же в этот момент брелок-передатчик с 2-сторонней связью находится вне зоны действия передатчика системы, то через 16 минут после постановки системы на охрану (через 1 минуту после отправки тестового сигнала) динамик передатчика с 2-сторонней связью подаст 1 длинный и 1 короткий сигнал (или встроенный вибратор включится 2 раза), а символ антенны  исчезнет с ЖК-дисплея передатчика.



### Выбор режима оповещения: звуковой/вибратор

Для выбора режима оповещения, удерживая кнопку  нажатой, нажмите и отпустите кнопку  5-кнопочного передатчика с 2-сторонней связью.

- ♦ при включении **режима оповещения вибратором** и отключении режима звукового оповещения – вибратор включится 4 раза, а на ЖК-дисплее передатчика появится и будет постоянно включён символ вибратора 
- ♦ при выключении режима оповещения вибратором и включении **режима звукового оповещения** - динамик передатчика подаст 1 короткий подтверждающий сигнал, а на ЖК-дисплее передатчика появится и будет постоянно включён символ звукового оповещения 
- ♦ при одновременном включении **режима оповещения вибратором** и **режима звукового оповещения** – вибратор включится 4 раза, динамик передатчика подаст 1 короткий подтверждающий сигнал, а на ЖК-дисплее передатчика появятся и будут постоянно включены одновременно символ вибратора  и символ звукового оповещения .

## Режим энергосбережения

Для экономии питания и продления срока службы элементов питания 5-кнопочного передатчика с 2-сторонней связью предусмотрен специальный режим, после включения которого приемник 5-кнопочного передатчика с 2-сторонней связью будет временно отключен. В этом режиме Вы не будете получать подтверждения об изменении состояния системы, однако сможете использовать описанную выше команду "Проверка наличия двусторонней связи".



1. Для **включения** режима энергосбережения, при включенном или выключенном режиме охраны, удерживая кнопку , нажмите и отпустите кнопку  5-кнопочного брелока-передатчика с 2-сторонней связью.

Встроенный динамик передатчика издаст 1 короткий повышающийся по тону мелодичный сигнал подтверждения (и/или 4 раза включится встроенный вибратор), а на ЖК-дисплее передатчика появится символ .

После **включения** режима энергосбережения приемник брелока-передатчика работает следующим образом:

- a) При постановке системы на охрану с двустороннего брелока-передатчика - приемник брелока-передатчика будет автоматически **включён** (при этом символ  на ЖК-дисплее передатчика останется включенным) и при **срабатывании системы** немедленно будет передан сигнал тревоги на 5-кнопочный брелок-передатчик, при этом включится или динамик и/или заработает встроенный вибратор передатчика, а на ЖК-дисплее появится индикация именно той зоны охраны, которая вызвала срабатывание системы.
- b) Через 30 секунд после снятия системы с охраны двусторонним брелоком-передатчиком - приемник 5-кнопочного передатчика будет **отключён** для сохранения заряда батарейки.

**Примечание:** Если в течение этих 30 секунд произойдет автоматическая постановка на охрану или система будет поставлена на охрану с помощью другого передатчика, то включение режима энергосбережения *не будет отменено*.



2. Для **выключения** режима энергосбережения при включенной или выключенной охране удерживая кнопку , нажмите и отпустите кнопку  5-кнопочного передатчика.

Встроенный динамик передатчика подаст понижающийся по тону мелодичный сигнал подтверждения (и/или 1 раз включится встроенный вибратор), а на ЖК-дисплее передатчика исчезнет символ "SAVE".

**ВНИМАНИЕ:** В целях безопасности режим энергосбережения будет автоматически **временнo** отключаться до снятия системы с охраны в следующих случаях (при этом символ  **не** погаснет):

- a) при постановке на охрану при помощи данного 4-кнопочного передатчика с 2-сторонней связью;
- b) если режим охраны был включен автоматически и после этого была использована функция проверки наличия 2-сторонней связи (т.е. при подтверждении системой состояния "режим охраны включен").

## Включение/выключение функции будильника

1. Для **включения** функции будильника - удерживая кнопку  нажатой, нажмите и отпустите кнопку . При **включении** будильника прозвучит **мелодия включения** режимов и/или 4 раза включится встроенный вибратор, а на ЖК-дисплее на несколько секунд появится запрограммированное время включения будильника и постоянно включится символ .

2. Для **выключения** режима будильника повторите описанную выше процедуру. При **выключении** будильника прозвучит **мелодия выключения** режимов и/или 1 раз включится встроенный вибратор, а на ЖК-дисплее исчезнет символ "колокольчика".

Если будильник включен, то в установленное время включатся звуковые сигналы на 1 минуту, либо до нажатия кнопки  5-кнопочного передатчика.

## Включение таймера обратного отсчета

При включении данного режима таймер начнет обратный отсчет запрограммированного периода времени. Данная функция может использоваться, например, при платной почасовой парковке автомобиля.

В течение времени работы таймера на дисплее будет постоянно показываться время, оставшееся до момента окончания работы таймера. По истечении времени работы таймера динамик передатчика подаст звуковую индикацию.

1. Удерживая кнопку **F**, нажмите и отпустите кнопку «**AUX**».

- ♦ прозвучит **мелодия включения** режима и/или 4 раза включится встроенный вибратор.
- ♦ на ЖК-дисплее начнет мигать символ , и вместо индикации текущего времени включится индикация обратного отсчета времени 10 минут.

2. Повторяя описанную выше операцию можно последовательно установить таймер обратного отсчета на фиксированное время 10, 20, 30, 60, 90 или 120 минут. Последующим одновременным нажатием кнопки **F** и кнопки «**AUX**» таймер обратного отсчета будет отключен:

- ♦ прозвучит **мелодия выключения** режима и/или 1 раз включится встроенный вибратор.
- ♦ на ЖК-дисплее выключится символ , и вновь появится индикация текущего времени.





**Примечание:** установка времени таймера обратного отсчета на значения, отличные от фиксированных, производится программированием режимов брелока-передатчика (см. ниже).

3. По истечении времени обратного отсчета:

- ♦ прозвучит **мелодия выключения** режима.
- ♦ на ЖК-дисплее выключится символ , и вновь появится индикация текущего времени.

**Примечание:** во время работы таймера обратного отсчета Вы можете посмотреть текущее время. Для этого нажмите кнопку **F** 5-кнопочного передатчика. Индикация текущего времени включится на 3 секунды и затем опять продолжится индикация таймера обратного отсчета.

## Включение/выключение функции блокировки кнопок 5-кнопочного брелока

1. Для **включения** режима блокировки кнопок 5-кнопочного брелока - удерживая кнопку **F** нажатой, нажмите и удерживайте до сигнала подтверждения кнопки  и . При **включении** блокировки кнопок прозвучит **мелодия включения** режима, а на ЖК-дисплее появится символ .
2. Для **выключения** режима блокировки кнопок повторите описанную выше процедуру. При **выключении** функции прозвучит **мелодия выключения** режима, а на ЖК-дисплее выключится символ .

## Включение подсветки ЖК-дисплея передатчика

При нажатии кнопки **F** 5-кнопочного передатчика на 5 секунд включится подсветка ЖК-дисплея передатчика.

## Программирование режимов работы брелока-передатчика с 2-сторонней связью

**Внимание!** Помните, что каждая операция должна быть выполнена в течение 15 секунд после предыдущей операции. Если 15-секундный интервал превышен, передатчик автоматически выйдет из режима настройки.

РЕЖИМ / ФУНКЦИЯ ПЕРЕДАТЧИКА	ИНДИКАЦИЯ НА ЖК-ДИСПЛЕЕ	ИНДИКАЦИЯ ЗВУКОМ / ВИБРАТОРОМ	ПРИМЕЧАНИЕ
Нажмите и удерживайте кнопку <b>F</b> в течение 5 секунд для <b>входа в режим настройки</b> передатчика			
		2 коротких звуковых сигнала	
Сразу войдём в режим установки <b>часов текущего времени</b>			
Режим установки <b>текущего времени: часы</b>	мигает значение часов	----	Нажимайте кнопку  для <b>увеличения</b> значения часов текущего времени или кнопку « <b>AUX</b> » для <b>уменьшения</b> значения часов текущего времени.
Нажмите и отпустите кнопку <b>F</b> для перехода к установке <b>минут текущего времени:</b>			
Режим установки <b>текущего времени: минуты</b>	мигает значение минут	----	Нажимайте кнопку  для <b>увеличения</b> значения минут текущего времени или кнопку « <b>AUX</b> » для <b>уменьшения</b> значения минут текущего времени.
Нажмите и отпустите кнопку <b>F</b> для перехода к установке <b>часов будильника:</b>			
Установка <b>будильника: часы</b>	мигает значение часов и включен символ 	----	Нажимайте кнопку  для <b>увеличения</b> значения часов будильника или кнопку « <b>AUX</b> » для <b>уменьшения</b> значения часов будильника.
Нажмите и отпустите кнопку <b>F</b> для перехода к установке <b>минут будильника:</b>			
Установка <b>будильника: минуты</b>	мигает значение минут и включен символ 	----	Нажимайте кнопку  для <b>увеличения</b> значения минут будильника или кнопку « <b>AUX</b> » для <b>уменьшения</b> значения минут будильника.
Нажмите и отпустите кнопку <b>F</b> для перехода к установке <b>часов таймера</b> обратного отсчета			
Установка <b>таймера обратного отсчета: часы</b>	мигает значение часов и включен символ 	----	Нажимайте кнопку  для <b>увеличения</b> значения часов таймера или кнопку « <b>AUX</b> » для <b>уменьшения</b> значения часов таймера.
Нажмите и отпустите кнопку <b>F</b> для перехода к установке <b>минут таймера</b> обратного отсчета			
Установка <b>таймера обратного отсчета: минуты</b>	мигает значение минут и включен символ 	----	Нажимайте кнопку  для <b>увеличения</b> значения минут таймера или кнопку « <b>AUX</b> » для <b>уменьшения</b> значения минут таймера.
Нажмите и отпустите кнопку <b>F</b> для перехода к выбору <b>мелодии таймера обратного отсчета</b>			
Выбор <b>мелодии окончания таймера обратного отсчета</b>	номер мелодии от 1 до 5	прозвучит выбранная мелодия	Нажимайте кнопку  или кнопку « <b>AUX</b> » для выбора одной из 5 мелодий.

РЕЖИМ / ФУНКЦИЯ ПЕРЕДАТЧИКА	ИНДИКАЦИЯ НА ЖК-ДИСПЛЕЕ	ИНДИКАЦИЯ ЗВУКОМ / ВИБРАТОРОМ	ПРИМЕЧАНИЕ
Нажмите и отпустите кнопку <b>F</b> для перехода к включению / выключению таймера обратного отсчета			
Включение / выключение режима таймера обратного отсчета		----	Нажимайте кнопку  или кнопку «AUX» для включения или выключения режима таймера ***
Нажмите и отпустите кнопку <b>F</b> для возврата к режиму установки <b>часов текущего времени</b>			
Режим установки текущего времени	<i>мигает значение часов</i>	----	
Нажмите и удерживайте кнопку <b>F</b> в течение 5 секунд или подождите 15 секунд для <b>выхода из режима</b> программирования.			

\*\*\* При включении ("ON") режима таймера обратного отсчета, таймер включится сразу после выхода из режима настройки передатчика на время, выбранное в меню установки таймера обратного отсчета.

## Замена элементов питания. Предупреждение о разряде батарейки передатчика

### 5-кнопочный передатчик с 2-сторонней связью

Рекомендуется менять батарейку передатчика каждые 3-4 месяца, в зависимости от частоты и режима использования передатчика с 2-сторонней связью и частотой использования режима энергосбережения.

По мере разряда батареи питания передатчика на дисплее будет уменьшаться



заполнение шкалы символа батарейки:

Если батарейка 5-кнопочного передатчика с 2-сторонней связью полностью разряжена, то динамик передатчика издаст 2 коротких мелодичных сигнала подтверждения (или встроенный вибратор будет включаться 2 раза), а на ЖК-дисплее будет постоянно



мигать символ . Помимо этого при постановке или снятии системы с охраны указатели поворота будут мигать 5 раз.

Для замены батарейки передатчика с 2-сторонней связью:

1. Подденьте снизу крышку отделения для батарейки, как показано на рисунке.
2. Сдвиньте и снимите крышку отделения батарейки.
3. Извлеките севшую батарейку, запомнив полярность ее установки.
4. Установите новую батарейку (типа AAA), убедитесь в соблюдении полярности.
5. Установите крышку обратно.

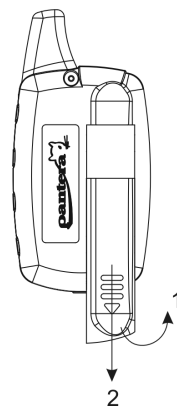

### 4-кнопочный передатчик

В корпусе 4-кнопочного брелока-передатчика установлен маленький красный светодиод, который подтверждает нажатие кнопок передатчика и также показывает состояние элементов питания передатчика. По мере разряда батареек Вы можете заметить уменьшение дальности действия передатчика.

Для замены батареек:

1. Аккуратно разделите половинки корпуса передатчика. Для этого вставьте шлицевую отвертку или подобный инструмент в специальный паз на торце передатчика.
2. Извлеките севшую батарейку, запомнив полярность ее установки.
3. Установите новый элемент питания (типа CR2032), убедитесь в соблюдении полярности.
4. Аккуратно сожмите 2 половинки корпуса до характерного щелчка.

## Техническое обслуживание

Для правильного и надежного функционирования автосигнализации необходимо:

1. Следить за состоянием концевых выключателей дверей (управление салонным светом), капота и багажника. Рекомендуется регулярно смазывать концевые выключатели, в случае неисправности менять.
2. Для сохранения наглядности оптических сигналов содержать в исправном состоянии лампы наружной световой сигнализации автомобиля.
3. Содержать в исправном состоянии замок зажигания.
4. При мойке моторного отсека защищать пластиковым чехлом (полиэтиленовым пакетом) сирену автосигнализации от попадания на неё воды под давлением.
5. По мере разряда батарей питания брелоков-передатчиков меняйте батарейки на новые того же типа, соблюдая полярность. Методика замены батареек описана в соответствующем разделе данной инструкции.
6. Два раза в год - с наступлением холодного и теплого сезонов - рекомендуется проверять чувствительность датчика. При необходимости регулировки обращайтесь в сертифицированный сервисный центр, в котором вы установили данную сигнализацию.

## Хранение, транспортирование, ресурс, утилизация

Автосигнализацию рекомендуется хранить в складских или домашних условиях по группе "Л" ГОСТ 15150 и при необходимости транспортировать любым видом гражданского транспорта в оригинальной заводской упаковке по группе "Ж2" ГОСТ 15150 с учетом ГОСТ Р 50905 п.4.9.5. Место хранения (транспортировки) должно быть недоступным для попадания влаги, прямого солнечного света и должно исключать возможность механических повреждений.

Срок службы центрального блока автосигнализации установлен изготовителем в соответствии с п. 2. ст. 5 Закона РФ «О защите прав потребителей» общей продолжительностью 4 года. Срок службы антенного модуля, брелоков-передатчиков, датчика, сирены - 2 года в соответствии с п. 2. ст. 5 Закона РФ «О защите прав потребителей».

Автосигнализация не содержит вредных материалов и безопасна при эксплуатации и утилизации (кроме сжигания в непригодных условиях). Элементы питания брелоков-передатчиков должны утилизироваться согласно законодательству по охране окружающей среды.

## Гарантии поставщика

Автосигнализация Pantera SLR-5650/5750 соответствует утвержденному образцу.

Изготовитель гарантирует соответствие автосигнализации требованиям ГОСТ Р 41.97-99, ГОСТ Р 50789-95, ГОСТ Р 28279-89, ГОСТ 28751-90, ГОСТ 29157-91, ГОСТ Р 50607-93. При соблюдении владельцем правил эксплуатации, изложенных в настоящем Руководстве пользователя, автосигнализация обеспечивает безопасность и электромагнитную совместимость в полном объеме требований, подлежащих обязательной сертификации в системе ГОСТ Р, не оказывает вредного воздействия на окружающую среду и человека и признана годной к эксплуатации.

Гарантийный срок на центральный блок автосигнализации - 36 месяцев с момента покупки при соблюдении правил эксплуатации, в соответствии с п.6 ст.5 Закона РФ «О защите прав потребителей».

Гарантийный срок на комплектующие изделия - датчики, брелоки-передатчики, сирену, антенный модуль - 12 месяцев с момента покупки при соблюдении правил эксплуатации, в соответствии с п.3 ст.19 Закона РФ «О защите прав потребителей».

Гарантийные обязательства не распространяются на перечисленные ниже принадлежности изделия, если их замена предусмотрена конструкцией и не связана с разборкой автосигнализации: на элементы питания (батарейки), кнопочный переключатель Valet, светодиодный индикатор, комплект электрической проводки, монтажные приспособления, документацию, прилагаемую к изделию, комплект индивидуальной потребительской тары.

Гарантия не предусматривает компенсацию расходов потребителя на установку, настройку и периодическое техническое обслуживание автосигнализации.

Гарантийному ремонту не подлежит автосигнализация с дефектами, возникшими вследствие:

- механических, тепловых и иных повреждений, возникших по причине неправильной эксплуатации, небрежного обращения или дорожно-транспортного происшествия;
- неправильной установки, транспортировки;
- действий третьих лиц или непреодолимой силы;
- воздействия агрессивных средств и жидкостей;
- попадания внутрь изделия посторонних предметов, жидкостей, насекомых;
- повреждений грызунами или домашними животными;
- ремонта или внесения конструктивных изменений, как самостоятельно, так и неуполномоченными лицами;
- отклонений от ГОСТ параметров бортовой сети автомобиля;
- в случае выхода из строя в результате неисправности штатного оборудования автомобиля.

Импортер в России: ООО «ИЗУМРУД». Юридический адрес: 107497, Россия, г. Москва, ул. Иркутская, д. 11, корп. 1.

### ЗНАЧЕНИЯ СИГНАЛОВ ПОДТВЕРЖДЕНИЯ СИРЕНЫ

1 сигнал	Система поставлена на охрану или включен режим Valet
1 длинный сигнал	Функция пассивной постановки на охрану временно отключена
1 короткий сигнал при включенном зажигании	Дистанционно включен режим Anti-HiJack
2 сигнала	Система снята с охраны или выключен режим Valet
2 сигнала при выключении зажигания	Включен режим Valet
3 сигнала	Открыты двери, капот или багажник, либо активен датчик удара или дополнительный датчик при постановке системы на охрану
3 коротких сигнала при включенной охране	Сработал режим предупреждения
4 сигнала	Система снята с охраны и срабатывала за время Вашего отсутствия
5 сигналов	Система снята с охраны; одна из зон охраны вызвала более 3-х срабатываний системы и была отключена
5 сигналов при выключенном зажигании	Включен режим "поиска автомобиля"

### ЗНАЧЕНИЯ СИГНАЛОВ СВЕТОДИОДНОГО ИНДИКАТОРА (СИД):

Часто мигает	Идет отсчет времени перед пассивной постановкой системы в режим охраны
Медленно мигает	Система находится в режиме охраны
Очень медленно мигает	Включен режим пассивной блокировки двигателя
Горит постоянно	Система находится в режиме Valet
Горит в течение 5 секунд при включенном зажигании	Дистанционно включен режим Anti-HiJack
1 вспышка ... пауза... и т.д.	Система сработала от датчика удара, либо эта цепь неисправна
2 вспышки ... пауза... и т.д.	Система сработала от триггера багажника, либо эта цепь неисправна или открыта
3 вспышки ... пауза... и т.д.	Система сработала от триггера двери, либо эта цепь неисправна или открыта
4 вспышки ... пауза... и т.д.	Система сработала от включения зажигания, либо эта цепь неисправна
5 вспышек ... пауза... и т.д.	Система сработала от дополнительного датчика, либо эта цепь неисправна
6 вспышек ... пауза... и т.д.	Система сработала от триггера капота, либо эта цепь неисправна или открыта
15 вспышек ... пауза... и т.д.	Система сработала от отключения питания
Выключен	Система снята с охраны и включено зажигание

### ЗНАЧЕНИЯ СИГНАЛОВ УКАЗАТЕЛЕЙ ПОВОРОТА

1 вспышка	Система поставлена на охрану
2 вспышки	Система снята с охраны
2 вспышки при включенной охране	Отключена зона предупреждения датчиков
3 вспышки	Одна из дверей, капот или багажник открыты при постановке системы на охрану
3 вспышки при включенной охране	Отключены обе зоны датчиков системы
4 вспышки	Система снята с охраны и срабатывала за время Вашего отсутствия
4 вспышки	Включен "бесшумный" режим охраны
5 вспышек	Разряжена батарейка передатчика
10 вспышек	Включен режим "поиска автомобиля"