

SHERIFF

ZX-730 SHERIFF (с увеличенной дальностью)

АВТОМОБИЛЬНАЯ ОХРАННАЯ СИСТЕМА С ШЕСТЬЮ СЕРВИСНЫМИ КАНАЛАМИ С ПЕРЕПРОГРАММИРУЕМОЙ ЛОГИКОЙ РАБОТЫ, ИНТЕРАКТИВНЫМ LED-ПЕЙДЖЕРОМ, СИСТЕМАМИ ПАССИВНОЙ И АКТИВНОЙ ЗАЩИТЫ ОТ УГОНА И ЗАХВАТА АВТОМОБИЛЯ С УВЕЛИЧЕННОЙ ДАЛЬНОСТЬЮ

РУКОВОДСТВО ПО УСТАНОВКЕ И ИСПОЛЬЗОВАНИЮ



ВАЖНО!

Система имеет шесть независимых (два из них – дистанционно управляемые) функционально перепрограммируемых каналов. Это шесть физических проводных линий с программируемой логикой работы, обеспечивающих гибкое изменение функций системы для управления выключением турбированных двигателей (турботаймер), поиск авто на паркинге, дистанционное отключение sireны системы в "НОЧНОМ" режиме с каналом управления дополнительным пейджером или устройством мобильной связи, сервис охраны авто с запущенным двигателем без ключа зажигания, управление дополнительными устройствами по заданным временным интервалам.

Интерактивный пейджер обеспечивает реальный прием сигналов подтверждения выполнения команды системой. В течение одного цикла охраны система обеспечивает вывод информации о каждом сработавшем датчике на LED-дисплей брелока двусторонней связи.

Для обеспечения самого высокого уровня защиты вашего автомобиля данная охранная система имеет программируемую функцию ручного отключения. В некоторых случаях, например, когда брелок-передатчик дистанционного управления системой потерян или не работает (или, возможно, Ваш брелок-передатчик заблокирован мощным радиоизлучением устройства типа "глушилка"), Вам может потребоваться вручную поставить или вручную снять систему с охраны. Прочитайте разделы "Ручная постановка системы на охрану" и "Ручное отключение охранной системы", в которых подробно описаны процедуры постановки и снятия системы с охраны в такой ситуации. Кроме того, в данном руководстве приведена таблица, в одной из секций которой указаны используемые функции системы, включая выбранный метод отключения системы, и дополнительное оборудование, установленное в автомобиле. Хотя по умолчанию не запрограммирована функция "Секретный код" (для отключения системы необходимо ввести персональный код), для отключения системы может быть выбран и переключатель Valet. Посмотрите, какой метод был запрограммирован для выключения вашей системы, и ознакомьтесь с ним в соответствующем разделе данного руководства.

Если запрограммирована функция F13 "Секретный код", то запись кодов новых брелоков, изменение секретного кода, изменение статуса запрограммированных функции с F12 по F27, аварийное снятие системы с охраны, отключение системы при срабатывании в режимах Anti-Hi-Jack возможны только после ввода секретного кода! Изменение параметров функций с F1 по F11 не требует ввода секретного кода и доступно всегда.

Оглавление

Стандартные функции системы	3
Программируемые функции системы	4
Управление работой системы ZX-730 SHERIFF	4
Функции кнопок брелоков передатчиков	4
Индикатор разряда батареи питания, замена батареи	5
Команды управления системой ZX-730 SHERIFF с брелока-передатчика	6
Программирование режимов работы брелока-передатчика двухсторонней связи	9
Сигналы подтверждения брелока двухсторонней связи системы ZX-730 SHERIFF	10
Режимы работы светодиодного индикатора охранной системы	12
Сигналы sireны	12
Режимы работы габаритных огней автомобиля	12
Дополнительные команды постановки системы на охрану	12
Пассивная (автоматическая) постановка системы на охрану	12
Ручная постановка системы на охрану	13
Защита автомобиля в режиме охраны	13
Защита автомобиля при включенном режиме охраны	13
Защита автомобиля при включенном режиме охраны при работающем двигателе	14
Сигналы предупреждения о попытке проникновения в автомобиль	14
Режим Anti-Hi-Jack (защита от угона и захвата автомобиля) (для всех автомобилей ВАЗ с электронным датчиком скорости)	14
Отключение режима Anti-Hi-Jack	15
Пассивная блокировка двигателя (функция иммобилайзера F17)	15
AV-ФУНКЦИЯ — снятие системы с охраны в два этапа	16
Активная защита от угона и захвата автомобиля в режиме мониторинга при работающем двигателе (активный противоразбойный транспондер) — функция F14	16
Отключение системы	17
Кнопочный переключатель Valet	17
Режим Valet (временное отключение системы) — включение/выключение	18
Ручное отключение охранной системы с помощью переключателя Valet	18
Отключение системы с помощью персонального кода	18
Дополнительные сервисные функции управления системой	19
Дополнительный (экстренный) вызов по сигналу с пейджера	19
Автоматическое запираение дверей при включении зажигания (функция F3/2)	19
Автоматическое запираение дверей при начале движения автомобиля (функция F3/3) (для всех автомобилей ВАЗ с электронным датчиком скорости)	19
Автоматическое запираение дверей при нажатии педали "СТОП" автомобиля (функция F3/4)	19
Автоматическое отпираение дверей при выключении зажигания (функция F4)	19
Дистанционное управление дополнительными устройствами (CH 2)	20
Дистанционное управление дополнительными устройствами (CH 3)	20
Дистанционное управление дополнительными устройствами (CH 4)	20
Дистанционное управление дополнительными устройствами (CH 5)	21
Дистанционное управление дополнительными устройствами (CH 6)	21
Функция турботаймера	21
Дистанционное управление сиреной (включение/выключение, ночной режим работы системы)	21
Программирование системы	22
Программирование персонального кода отключения системы	22
Программирование кодов новых передатчиков (противоразбойных транспондеров)	23
Программирование функций системы	24
Таблица программируемых функций системы ZX-730 SHERIFF	25
Руководство по установке системы	27

Стандартные функции системы

- Динамический код **Super KeeLoq Pro II**.
- **Раздельное управление режимами включения/выключения охраны.**
- Возможность программирования до четырех передатчиков.
- **Система активной защиты от угона и захвата автомобиля.**
- Один четырехкнопочный программируемый передатчик с встроенным интерактивным пейджером и LED-дисплеем.
- Один трехкнопочный программируемый передатчик.
- Кнопочный переключатель **Valet**.
- Звуковое подтверждение режима **Valet**.
- Двухуровневый датчик удара.
- Малогабаритная мощная сирена.
- Встроенное реле управления габаритными огнями.
- Встроенный универсальный силовой выход управления замками дверей.
- Управление центральным замком автомобиля в режиме **Valet** и при работающем двигателе.
- **Три цели комплиментарных блокировок** (требуется установка дополнительного реле).
- Два разъема для подключения датчиков (удара, объема).
- **Шесть программируемых каналов** управления сервисными устройствами автомобиля (дополнительная блокировка, турботаймер, триггер-канал, таймер-канал, управление стеклоподъемником, выход вежливой подсветки и т.д.).
- Два дистанционно управляемых канала сервисными устройствами.
- **Охрана при запущенном двигателе.**
- Дистанционное управление каналом сирены в режиме охраны (отключение/включение).
- Дополнительный (программируемый) канал управления внешним пейджером/исполнительным устройством.
- Дополнительный (программируемый) входной триггер отрицательной полярности.
- **Ручная постановка системы в режим полной охраны** в любое время с помощью кнопки **Valet** даже при отсутствии ключа зажигания.
- Бесшумная постановка и снятие системы с охраны.
- Временное отключение датчиков удара.
- Временное отключение функции пассивной постановки на охрану.
- Отключение сигнала тревоги с пульта дистанционного управления.
- Дистанционное управление функцией **паника** во всех режимах.
- Звуковое и световое предупреждение о срабатывании системы.
- Индикация каналов включения тревожной сигнализации.
- Звуковое и световое подтверждение выполнения команд брелока двусторонней связи.
- Ограничение ложных срабатываний.
- Ограниченное время режима тревоги.
- Охрана периметра.
- Обход зоны неисправности.
- Многофункциональный светодиодный индикатор.
- Память срабатываний.
- **Память состояний VALET, DISARM** (снято с охраны), **TRIGGERS** (состояние входов охраны) при отключении питания системы.
- Немедленное включение тревожной сигнализации при отключении/включении питания системы в режиме ARM (охрана).
- Отключение режима пассивной блокировки двигателя с брелока-передатчика.
- **Управление открыванием багажника** с временным отключением датчиков и канала охраны капот/багажник.

Программируемые функции системы

- **Функция активной защиты** от угона и захвата автомобиля.
- **Функция иммобилайзера** (пассивная блокировка двигателя).
- Программируемый **персональный код** отключения и управления системой.
- **Задержка постановки** системы на охрану: **5/35/60 сек.**
- **Функция Комфорт** (закрыть все — импульс на закрытие программируемой длительности — **15/22/30 сек.**).
- Многоканальная программируемая функция **Anti-Hi-Jack** (дистанционное включение / при включении зажигания и срабатывании концевых выключателей **DOOR(+)** или **DOOR(-)** или начале движения автомобиля).
- Программируемая длительность импульса управления замками дверей: **0,5/1/3,5 сек.**
- **Двойной импульс** отпирания дверей.
- **Функция перепостановки** на охрану.
- **Управление центральным замком** при перепостановке на охрану.
- **Пассивная/активная** постановка системы на охрану.
- **Автоматическое запираение** замков дверей при пассивной постановке на охрану.
- **Автоматическое запираение** дверей при включении зажигания.
- **Автоматическое запираение** дверей при начале движения.
- **Автоматическое запираение** дверей при нажатии педали "СТОП" (F27).
- **Автоматическое отпирание** дверей при выключении зажигания.
- **Выход СН2** — слаботочный перепрограммируемый управляемый канал дополнительных устройств: программируемые временные интервалы, сервис-импульсы, управление электроприводом багажника, триггер-выход 1, триггер-выход 2.
- **Выход СН3** — релейный перепрограммируемый управляемый канал дополнительных устройств: программируемые временные интервалы, сервис-импульсы, выход вежливой подсветки, управление электроприводом багажника.
- **Выход СН4** — слаботочный перепрограммируемый канал дополнительных устройств: программируемые временные интервалы, сервис-импульсы, управление стеклоподъемником, выход вежливой подсветки.
- **Выход СН5** — слаботочный перепрограммируемый канал дополнительных устройств: выход дополнительной блокировки НР-типа, турботаймер 1, сервис-импульсы.
- **Выход СН6** — релейный перепрограммируемый канал дополнительных устройств: выход управления пейджером или другими исполнительными устройствами, выход вежливой подсветки, турботаймер 2.
- **Функция отключения "ложных" срабатываний системы.**
- **Функция контроля** пейджером режима включения зажигания автомобиля в любом состоянии системы.

УПРАВЛЕНИЕ РАБОТОЙ СИСТЕМЫ ZX-730 SHERIFF

Функции кнопок брелоков передатчиков

В брелоках-передатчиках, входящих в комплект данной охранной системы, используется наиболее совершенная и надежная форма радиочастотной передачи из всех выпускаемых в настоящий момент автомобильных охранных систем. Некоторые из современных опытных угонщиков автомобилей используют устройства, известные как перехватчики кодов (code grabber), которые позволяют принять и сохранить в памяти сигнал, передаваемый устройством дистанционного управления охранной системой автомобиля. После ухода водителя данный код используется угонщиком для снятия системы с охраны.

В отличие от описанных выше устройств дистанционного управления брелоки-передатчики, входящие в комплект вашей охранной системы, изменяют код передаваемого сигнала каждый раз, когда нажимается кнопка, поэтому, когда угонщик воспроизведет перехваченный сигнал вашего брелока-передатчика, охранная система на него просто не отреагирует.

Если кнопку на вашем брелоке-передатчике нажимать более 30 раз, когда он находится вне пределов управления охранной системой (например, с ним играют дети), система не будет реагировать на вызов брелока-передатчика, когда вы снова решите им воспользоваться. Вам необходимо синхронизировать ваш брелок-передатчик с приемником охранной системы. Для этого просто два раза в течение одной секунды нажмите кнопку постановки системы на охрану/снятия системы с охраны на брелоке-передатчике. После этого система снова будет реагировать на все команды дистанционного управления.



Рис. 1

- 1 Кнопка постановки системы на охрану (**ARM**)
- 2 Кнопка снятия системы с охраны (**DISARM**)
- 3 Кнопка управления программируемым каналом **CH2**, управления режимами системы при постановке/снятии системы с охраны
- 4 Кнопка изменения параметров сигналов пейджера, выключение звуковой и световой сигнализации пейджера
- 5 Пиктограмма индикации при срабатывании триггеров капота или багажника
- 6 Пиктограмма индикации при срабатывании триггеров концевых выключателей дверей
- 7 Пиктограмма индикации включения зажигания
- 8 Пиктограмма индикации выполнения команды, наличия связи с системой, индикатор разряда батареи
- 9 Пиктограмма индикации при срабатывании триггера удара

Внимание

В целях увеличения срока службы батареи брелока двусторонней связи контроль наличия связи между ним и центральным блоком системы осуществляется вручную.

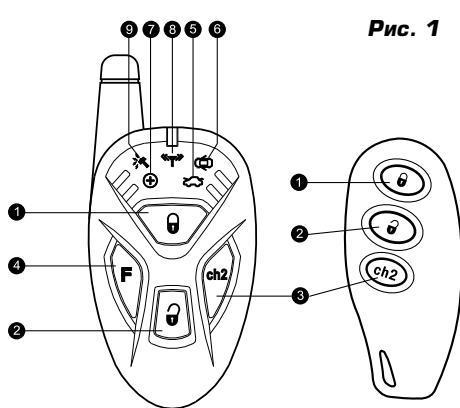
Звуковой сигнал подтверждения брелоком двусторонней связи отсутствует, если он находится вне зоны действия системы или не получает сигнала подтверждения выполнения команды. Для проверки наличия связи с брелоком-пейджером и системой подайте команду, нажав любую кнопку (лучше всего подходит кнопка постановки на охрану), кроме F. Если связь присутствует – система "вернет" подтверждение команды соответствующим звуковым сигналом. В противном случае через 3 сек иконка **T** высветится красным цветом и прозвучит звуковой сигнал, указывающая на отсутствие связи.

Индикатор разряда батареи питания, замена батареи

При нажатии кнопок передатчика двусторонней связи и рабочем состоянии элемента питания индикация посланной команды сопровождается свечением пиктограммы антенны зеленого цвета. В случае разряда батарейки индикация пиктограммы антенны сменится на красный цвет. По мере разряда батарейки Вы можете заметить уменьшение дальности действия передатчика.

Для замены батареек в четырехкнопочном брелоке-передатчике:

- установите фиксатор в положение ОТКРЫТО и снимите крышку батарейного отсека;
- извлеките разряженную батарейку;
- установите новую батарейку (типа GP23A/GP24A), убедившись в соблюдении полярности;
- осторожно установите крышку на прежнее место;
- установите фиксатор в положение БЛОКИРОВАНО.













Для замены батареек в трехкнопочном брелоке-передатчике:

- отверните маленький винт с обратной стороны корпуса передатчика и разделите половинки корпуса передатчика 10 копеечной монеткой;
- извлеките разряженную батарейку;
- установите новую батарейку (типа GP27A), убедившись в соблюдении полярности;
- осторожно установите крышку на прежнее место, заверните маленький винт с обратной стороны корпуса передатчика.

Команды управления системой ZX-730 SHERIFF с брелоков-передатчиков

Таблица 1





ФУНКЦИЯ			ОПИСАНИЕ ДЕЙСТВИЙ
Постановка на охрану			Нажать и отпустить кнопку 1 (см. рис. 1). 1. Габаритные огни автомобиля мигнут один раз. 2. Сирена подаст один короткий звуковой сигнал подтверждения. 3. Светодиодный индикатор на приборной панели автомобиля начнет медленно мигать.
Снятие с охраны			Нажать и отпустить кнопку 2 (см. рис. 1). 1. Светодиодный индикатор погаснет. 2. Габаритные огни автомобиля мигнут два раза. 3. Сирена подаст два коротких звуковых сигнала подтверждения. Примечание Если включена функция F5 – автоматическая перепостановка на охрану, то при снятии системы с охраны светодиодный индикатор начнет быстро мигать, указывая на то, что если в течение 20 сек не будет открыта ни одна из дверей, система включит режим охраны. Если в течение 20 сек будет открыта хотя бы одна дверь, светодиодный индикатор погаснет и режим постановки системы на охрану будет отменен. Если включена функция F25 – функция пассивной постановки системы на охрану, а F5 выключена, то светодиодный индикатор погаснет. Система переходит в режим ожидания открытия/закрытия любой из дверей. Если вы откроете, а затем закроете любую из дверей автомобиля, включится 30-секундный таймер автоматической постановки системы на охрану. Светодиодный индикатор начнет быстро мигать. Примечание Попытка снять систему с охраны после того, как система сработала (включилась сирена сигнализации), приведет только к отключению звуковой сигнализации. Система не будет снята с охраны. Для того чтобы снять систему с охраны, необходимо еще раз нажать кнопку 2 снятия системы с охраны на брелоке-передатчике, когда система не подает звуковую сигнализацию.
Закреть/открыть двери в режиме Valet или при ВКЛ зажигания			Нажать и отпустить кнопки 1 или 2 (см. рис. 1). Если имеется дополнительная цепь запирания/отпирания замков дверей, то двери автомобиля будут заблокированы/разблокированы.
Постановка на охрану при запущенном двигателе			Нажать и удерживать кнопку 1 в течение 3 сек до получения подтверждающего сигнала (см. рис. 1). 1. Если имеется дополнительная цепь запирания/отпирания замков дверей, то двери автомобиля будут заперты. 2. Габаритные огни автомобиля ведут себя согласно функции F8.
Снятие с охраны при запущенном двигателе			Кратковременно нажать и отпустить кнопку 2 (см. рис. 1). Светодиодный индикатор погаснет. Если сигнализация срабатывала в Ваше отсутствие, светодиодный индикатор будет мигать по коду, указывая на ту охраняемую системой зону, которая срабатывала в Ваше отсутствие. Габаритные огни автомобиля мигнут два раза. Сирена подаст два коротких звуковых сигнала. Если имеется дополнительная цепь запирания/отпирания замков дверей, то замки дверей автомобиля будут открыты.

ФУНКЦИЯ			ОПИСАНИЕ ДЕЙСТВИЙ
Паника (включение/выключение)			<p>Нажать одновременно и удерживать кнопки 3 и 4 более 2 сек.</p> <p>1. Это приведет к немедленному включению sireны системы и миганию габаритных огней.</p> <p>2. Для отключения sireны еще раз кратковременно нажмите комбинацию кнопок Паника на вашем брелоке-передатчике. Если вы не отключите режим Паника, система выключится автоматически через 30 сек.</p> <p>Примечание. В режиме Паника будут работать все обычные функции брелока-передатчика.</p>
Долговременное выключение/включение sireны на один цикл	Дважды 	Дважды 	<p>Два кратковременных одновременных нажатия на кнопки 1 и 2 в течение 2 сек в режиме охраны (см. рис. 1).</p> <p>1. Подтверждение отключения sireны: одна длинная и одна короткая вспышка габаритных огней.</p> <p>2. Подтверждение включения sireны: три короткие вспышки габаритных огней.</p> <p>Снятие системы с охраны автоматически возобновит работу sireны в обычном режиме.</p>
Управление каналом 2 (ch2)			<p>Нажать и удерживать кнопку 3 (см. рис. 1) более 1,5 сек.</p> <p>Выход канала CH2 – слаботочный выход, предназначен для управления обмоткой дополнительного реле или эквивалентной слаботочной нагрузкой.</p> <p>Примечание. Если выход канала CH2 был активирован в то время, когда система находилась в режиме охраны, то система одновременно отключит датчик удара и триггер капота/багажника. После того, как багажник будет закрыт, система опять автоматически возьмет эту цепь под охрану и включит датчик удара.</p>
Поиск авто/управление каналом 3 (CH3)	Дважды 	Дважды 	<p>Кратковременно в течение 2 сек нажать кнопку 3 дважды (см. рис. 1).</p> <p>Поиск авто: если установлены F10/1 или F10/2 или F10/3, то система подтвердит запрос пятью короткими вспышками габаритных огней. НА линии канала CH3 появляются управляющие сигналы при снятии системы с охраны при нажатии кнопки 2 брелока-передатчика.</p> <p>Управление CH3: если установлены F10/4 или F10/5, то на линии канала CH3 появятся управляющие сигналы, соответствующие состоянию функций F10/4, F10/5.</p>
Временное отключение пассивной постановки на охрану	Дважды 	Дважды 	<p>В течение 7 сек после выключения ЗАЖИГАНИЯ два коротких одновременных нажатия на кнопки 1 и 3 в течение 1 сек (см. рис. 1).</p> <p>1. ВЫКЛЮЧИТЕ двигатель или ВКЛЮЧИТЕ и ВЫКЛЮЧИТЕ зажигание.</p> <p>2. В течение 7 сек дважды кратковременно нажимайте кнопки брелока 1 и 3.</p> <p>3. Габаритные огни автомобиля мигнут один раз.</p> <p>4. Сирена подаст один короткий звуковой сигнал подтверждения.</p> <p>5. Пассивная (автоматическая) постановка системы на охрану будет отключена.</p> <p>Примечание Если была включена функция F17 (пассивная блокировка двигателя), то ее действие будет прекращено на один цикл. Если была включена функция F19(F20) Anti-Hi-Jack, то ее действие будет прекращено на один цикл.</p>
Экстренное отключение режима ТУРБОТАЙМЕРА	Дважды 	Дважды 	<p>Два коротких одновременных нажатия на кнопки 1 и 3 (см. рис. 1) в течение 2 сек, если функции F22/2, F23/3 включены</p> <p>Сброс АКТИВНОГО СОСТОЯНИЯ турботаймера при помощи передатчика.</p> <p>1. Выньте ключ из замка зажигания автомобиля.</p> <p>2. В течение 1 сек дважды одновременно нажмите на кнопки 1 и 3 брелока-передатчика.</p>

Продолжение таблицы 1

ФУНКЦИЯ			ОПИСАНИЕ ДЕЙСТВИЙ
<p>Экстренное отключение режима ТУРБОТАЙМЕРА</p>	<p>Дважды </p>	<p>Дважды </p>	<p>3. Система должна подтвердить получение команды двумя короткими звуковыми сигналами и одним коротким световым сигналом и сбросить канал турботаймера. Сброс АКТИВНОГО СОСТОЯНИЯ турботаймера при помощи кнопки Valet/Секретный код: 1. Вставьте ключ и поверните его в положение ЗАЖИГАНИЕ. 2. В течение 10 сек кратковременно нажмите кнопку Valet/Секретный код. Система должна сбросить канал турботаймера аналогично аварийному отключению системы или режима Anti-Hi-Jack.</p>
<p>Беззвучная постановка на охрану</p>	<p></p>	<p></p>	<p>Кратковременно нажать кнопку 3, затем в течение 4 сек – кнопку 1 (см. рис. 1). Система включит режим охраны без подачи звукового сигнала.</p>
<p>Беззвучное снятие с охраны</p>	<p></p>	<p></p>	<p>Кратковременно нажать кнопку 3, затем в течение 4 сек – кнопку 2 (см. рис. 1). Система выключит режим охраны без подачи звукового сигнала.</p>
<p>Постановка на охрану с выключенными зонами предупредительного срабатывания обоих датчиков</p>	<p></p>	<p></p>	<p>Кратковременно нажать кнопку 1 и в течение 4 сек нажать кнопку 3 (см. рис. 1). Система выключает звуковой сигнал при срабатывании зоны предупреждения датчика удара в режиме охраны.</p>
<p>Постановка на охрану с полностью выключенными датчиками</p>	<p></p>	<p></p>	<p>Кратковременно нажать кнопку 1 и в течение 4 сек нажать кнопку 3, после сигнала подтверждения нажать кнопку 3 еще раз (см. рис. 1). Система полностью выключает звуковой сигнал при срабатывании обоих зон датчика удара в режиме охраны.</p>
<p>Беззвучная постановка на охрану с выключенными зонами предупредительного срабатывания обоих датчиков</p>	<p></p>	<p></p>	<p>Кратковременно нажать кнопку 3, затем, в течение 4 сек, кнопку 1, затем – кнопку 3 (см. рис. 1). Система встанет в режим охраны без подачи звукового сигнала. Система выключает звуковой сигнал при срабатывании зоны предупреждения датчика удара в режиме охраны.</p>
<p>Беззвучная постановка на охрану с полностью выключенными датчиками</p>	<p></p>	<p></p>	<p>Кратковременно нажать кнопку 3, затем – кнопку 1 и в течение 4 сек кнопку 3, после сигнала подтверждения нажать кнопку 3 еще раз (см. рис. 1). Система встанет в режим охраны без подачи звукового сигнала. Система полностью выключает звуковой сигнал при срабатывании обоих зон датчика удара в режиме охраны.</p>
<p>Запуск функции Anti-Hi-Jack</p>	<p></p>	<p></p>	<p>Одновременно нажать и удерживать в течение более 3 сек кнопки 2 и 3 при включенном зажигании и включенной функции F18/2. 1. Зажигание включено или заведен двигатель. 2. Одновременно нажать и удерживать кнопки 2 и 3 (см. рис. 1) до появления подтверждающего сигнала в виде трех вспышек габаритных огней. 3. Отпустить кнопки брелока. 4. Включается 20-секундная задержка. 5. В течение следующих 20 сек система начинает подавать короткие звуковые сигналы и периодически включать блокирующие цепи. 6. Итого: после 40-секундной задержки включается режим тревоги (звуковая и световая сигнализация). 7. Постоянно включаются все блокирующие цепи, приводящие к полной остановке двигателя.</p>

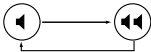
Программирование режимов работы брелока двусторонней связи





ФУНКЦИЯ			ОПИСАНИЕ ДЕЙСТВИЙ
 <p>“Динамик с транспондером” по умолчанию</p>		<p>----</p>	<p>Одновременно нажимать кнопки 2 и 4 (F) для последовательной смены режимов работы брелока. “Динамик с транспондером” – один писк. “Динамик без транспондера” – два писка.</p>
<p>Отключение звука, LED-индикатора при срабатывании системы</p>		<p>----</p>	<p>Однократное нажатие на кнопку 4 (F) отключает звук. Повторное нажатие отключает индикатор LED.</p>

Сигналы подтверждения брелока двусторонней связи системы ZX-730 SHERIFF

Таблица 2

	Звук без подтв. транспондера	Звук с подтв. транспондера	Светодиодные индикаторы брелока-передатчика				
			Пиктогр. 	Пиктогр. 	Пиктогр. «↔» 	Пиктогр. ⊕ 	Пиктогр. 
Постановка на охрану (от брелока двусторонней связи, обычного брелока или при пассивной постановке на охрану) (беззвучная постановка, без датчиков, постановка с запущенным двигателем)	1 бип	1 бип			зеленая вспышка при нажатии на кнопку		
Блокировка дверей в режиме VALET	1 бип	1 бип			зеленая вспышка при нажатии на кнопку		
Постановка на охрану с заблокированными концевыми выключателями дверей	3 бипа	3 бипа	3 красные вспышки		зеленая вспышка при нажатии на кнопку		
Постановка на охрану с заблокированными концевыми выключателями капота/багажника	3 бипа	3 бипа		3 красные вспышки	зеленая вспышка при нажатии на кнопку		
Постановка на охрану с заблокированными основными зонами обоих датчиков	3 бипа	3 бипа			зеленая вспышка при нажатии на кнопку		3 красные вспышки
Снятие с охраны (от брелока двусторонней связи, обычного брелока, беззвучное снятие, снятие с охраны при запущенном двигателе)	2 бипа	2 бипа			зеленая вспышка при нажатии на кнопку		
Разблокирование дверей в режиме VALET	2 бипа	2 бипа			зеленая вспышка при нажатии на кнопку		
Предупреждение о срабатывании системы от концевых выключателей дверей при снятии с охраны	4 бипа	4 бипа	4 красные вспышки		зеленая вспышка при нажатии на кнопку		
Предупреждение о срабатывании системы от концевых выключателей капота/багажника при снятии с охраны	4 бипа	4 бипа		4 красные вспышки	зеленая вспышка при нажатии на кнопку		
Предупреждение о срабатывании системы от включения зажигания при снятии с охраны	4 бипа	4 бипа			зеленая вспышка при нажатии на кнопку	4 красные вспышки	
Предупреждение о срабатывании системы от первого датчика удара при снятии с охраны	4 бипа	4 бипа			зеленая вспышка при нажатии на кнопку		4 красные вспышки

Продолжение таблицы 2

	Звук без подтв. транспондера	Звук с подтв. транспондера	Светодиодные индикаторы брелока-передатчика				
			Пиктогр. 	Пиктогр. 	Пиктогр. «У»	Пиктогр. 	Пиктогр. 
Сигнал подтверждения выключения звуковой и световой сигнализации при срабатывании системы	набор бипов 1	набор бипов 1			зеленая вспышка при нажатии на кнопку		
Срабатывание системы от концевых выключателей дверей	набор бипов 3 15 сек	набор бипов 3 15 сек	красные вспышки 20 сек				
Срабатывание системы от концевых выключателей капота/багажника	набор бипов 3 15 сек	набор бипов 3 15 сек		красные вспышки 20 сек			
Срабатывание системы при включении зажигания	набор бипов 3 15 сек	набор бипов 3 15 сек				красные вспышки 20 сек	
Срабатывание системы по каналу предупреждения внешних датчиков	5 бипов	5 бипов					5 красных вспышек
Срабатывание системы по основному каналу первого внешнего датчика	набор бипов 10 сек	набор бипов 10 сек					красные вспышки 20 сек
Срабатывание системы по основному каналу второго (главного) внешнего датчика	набор бипов 15 сек	набор бипов 15 сек					красные вспышки 20 сек
Батарея разряжена	-----	-----			красная вспышка		
Нет сигнала связи с главным блоком в течении 3 сек	длинный бип + короткий бип	длинный бип + короткий бип			красная вспышка 1сек		
Предупреждение о включении зажигания в состоянии снято с охраны (если включена функция F15/2)	набор бипов 2	набор бипов 2				4 красные вспышки	
Дополнительный вызов с пейджера (нажать и удерживать кнопку "CALL" более 2 сек)	частые бипы в течение 5 сек	частые бипы в течение 5 сек					
Подтверждение регистрации транспондера		набор бипов 4					

Режимы работы светодиодного индикатора охранной системы

Частое мигание	Пассивная постановка системы на охрану
Медленное мигание	Система поставлена на охрану
Выключен	Система снята с охраны
Горит постоянно	Режим Valet
Одна вспышка... пауза	Сработала основная зона первого датчика удара
Две вспышки... пауза	Сработала основная зона второго датчика удара
Три вспышки... пауза	Сработал триггер капота/багажника. INST1(-), INST2(-) = INST1(-)
Четыре вспышки... пауза	Сработал триггер концевых выключателей дверей, DOOR(-), DOOR(+)
Одна длинная вспышка и три коротких	Подтверждение регистрации транспондера

Короткие сигналы подтверждения, подаваемые сиреной системы

1 звуковой сигнал *	Система поставлена на охрану
2 звуковых сигнала *	Система снята с охраны
3 звуковых сигнала	Система находится на охране, но открыты дверь, капот или багажник автомобиля
4 звуковых сигнала	Предупреждение о срабатывании системы при снятии с охраны

* Данные звуковые сигналы могут быть отключены.

Режимы работы габаритных огней автомобиля

1 вспышка	Система поставлена на охрану
2 вспышки	Система снята с охраны
3 вспышки	Система находится на охране, но открыты дверь, капот или багажник автомобиля
4 вспышки	Предупреждение о срабатывании системы при снятии с охраны
5 вспышек	Поиск автомобиля на паркинге

Примечание

Если сигнализация срабатывала в ваше отсутствие, то при снятии системы с охраны прозвучат четыре коротких звуковых сигнала и четыре раза мигнут габаритные огни или указатели поворотов, а светодиодный индикатор будет мигать по коду, который соответствует той зоне, которая срабатывала в ваше отсутствие.

Перед запуском двигателя автомобиля посмотрите, как мигает светодиодный индикатор на приборной панели автомобиля. Количество вспышек светодиодного индикатора указывает на ту охраняемую системой зону, которая вызывала срабатывание системы в ваше отсутствие. Более подробная информация приводится в разделе "Сигналы предупреждения о попытке проникновения в автомобиль" данного руководства.

Попытка снять систему с охраны после того, как система сработала (включилась сирена сигнализации), приведет только к отключению звуковой сигнализации. Система не будет снята с охраны. Для того, чтобы снять систему с охраны, необходимо нажать еще раз кнопку 2 снятия системы с охраны на брелоке-передатчике, когда система не подает звуковую сигнализацию.

ДОПОЛНИТЕЛЬНЫЕ КОМАНДЫ ПОСТАНОВКИ СИСТЕМЫ НА ОХРАНУ

Пассивная (автоматическая) постановка системы на охрану

- Выключите двигатель, выйдите из автомобиля, закройте все двери, капот и багажник.
- Светодиодный индикатор начнет часто мигать, указывая на то, что включился 30-секундный таймер пассивной постановки системы на охрану.
- По истечении 30 сек система включит режим охраны.
- Габаритные огни автомобиля мигнут один раз.
- Сирена подаст один короткий звуковой сигнал подтверждения.

Если имеется дополнительная цепь запираения/отпираения замков дверей и включена программируемая функция **F26** (блокировка замков дверей при автоматической постановке на охрану), то двери автомобиля будут заперты.

Примечание

Если во время работы таймера пассивной постановки на охрану будут открыты дверь, капот или багажник автомобиля, работа таймера пассивной постановки системы на охрану будет приостановлена. Когда все двери, капот, багажник будут закрыты, система начнет цикл пассивной постановки на охрану сначала. По окончании 30-секундного интервала времени включится режим охраны.

Ручная постановка системы на охрану

Если Вы по какой-либо причине не можете воспользоваться брелоком-передатчиком для постановки системы на охрану, Вы можете сделать это с помощью кнопки Valet в любое время, даже при отсутствии ключа зажигания.

- Кратковременно нажмите, отпустите, а затем нажмите и удерживайте (более 3 сек) кнопку **VALET** до подтверждения звуковым сигналом включения режима постановки на охрану.
- Светодиодный индикатор начнет быстро мигать, указывая на режим ожидания закрытия последней двери:
 - а) если дверь была закрыта, система будет ждать открытия, а затем закрытия последней двери,
 - б) если дверь была открыта, система будет ждать закрытия последней двери.
- После того, как закрыта последняя дверь и по истечении 3 сек включится режим полной охраны.

Если имеется дополнительная цепь запираения/отпираения замков дверей и включена программируемая функция **F26** (блокировка замков дверей при автоматической постановке на охрану), то двери автомобиля будут заперты.

Примечание

Ручная постановка в режим охраны выполняется только на один цикл до снятия системы с охраны.

После выключения зажигания, ручная постановка в режим охраны может быть выполнена только после 5-секундной задержки.

ЗАЩИТА АВТОМОБИЛЯ В РЕЖИМЕ ОХРАНЫ

Защита автомобиля при включенном режиме охраны

- Открывание капота, багажника или двери автомобиля приведет к немедленному срабатыванию системы и включению сигнализации. В течение 30 сек будет работать сирена и мигать габаритные огни автомобиля. После этого звучание sireны и мигание габаритных огней прекратятся и система будет продолжать контролировать все цепи защиты автомобиля. Если грабитель или угонщик оставил дверь открытой, сирена будет работать в течение шести 30-секундных циклов и затем отключится; данная зона защиты будет изолирована и система продолжит контролировать остальные цепи защиты автомобиля.
- Каждый раз, когда система ставится на охрану, светодиодные индикаторы, расположенный в модуле антенны, начинают медленно мигать. Мигание светодиодного индикатора служит визуальным предупреждением для потенциальных грабителей или угонщиков. В качестве индикатора используются светоизлучающие диоды, потребляющий небольшой ток, поэтому, даже если система оставлена в режиме охраны на длительное время, работа светодиодного индикатора не приведет к разряду аккумуляторной батареи автомобиля.
- При каждом срабатывании системы габаритные огни автомобиля мигают в течение всего 30-секундного цикла сигнализации, привлекая внимание к автомобилю.
- Дополнительная функция: каждый раз, когда система ставится на охрану, блокируется цепь стартера автомобиля. При этом двигатель автомобиля не может быть запущен даже с помощью ключа зажигания.
- Когда система находится на охране, любой сильный удар по кузову или стеклу автомобиля приведет к срабатыванию датчика удара и включению сигнализации.
- Более слабые удары приведут к срабатыванию зоны предупреждения датчика удара, после чего сирена подаст несколько коротких серий предупреждающих тональных сигналов.

Защита автомобиля при включенном режиме охраны при работающем двигателе

- Открывание капота, багажника или двери автомобиля приведет к немедленному срабатыванию системы и включению сигнализации. Включатся все блокирующие цепи. В течение 30 сек будут работать сирена и мигать габаритные огни автомобиля. После этого звучание сирены и мигание габаритных огней прекратятся, и система будет продолжать контролировать все цепи охраны автомобиля. Если грабитель или угонщик оставил дверь открытой, сирена будет работать в течение шести 30-секундных циклов и затем отключится; данная зона защиты будет изолирована, а система продолжит контролировать остальные цепи защиты автомобиля.
- Светодиодный индикатор начнет медленно мигать. При каждом срабатывании системы габаритные огни автомобиля мигают в течение всего 30-секундного цикла сигнализации, привлекая внимание к автомобилю.

Сигналы предупреждения о попытке проникновения в автомобиль

Если в Ваше отсутствие предпринималась попытка проникновения в автомобиль, охранная система проинформирует вас об этом.

При снятии системы с охраны прозвучат четыре коротких звуковых сигнала и четыре раза мигнут габаритные огни или указатели поворотов.

Сядьте в автомобиль и перед тем, как повернуть ключ в замке зажигания, посмотрите, как мигает светодиодный индикатор на приборной панели автомобиля.

- Если светодиодный индикатор мигает один раз через паузу, то система срабатывала от первого датчика удара или от триггера дополнительного устройства, подключенного к системе.
- Если светодиодный индикатор мигает два раза через паузу, то система срабатывала от второго датчика удара или от триггера дополнительного устройства, подключенного к системе.
- Если светодиодный индикатор мигает три раза через паузу, то система срабатывала от концевого выключателя багажника или капота (при попытке открыть капот или багажник) **INST1(-), INST2(-) = INST1(-)** (когда **INST2(-)** — дополнительный входной триггер).
- Если светодиодный индикатор мигает четыре раза через паузу, то система срабатывала от концевого выключателя дверей (при попытке открыть двери автомобиля) **DOOR(-), DOOR(+)**.

Сигналы предупреждения о попытке проникновения в автомобиль хранятся в памяти системы и стираются при включении зажигания.

Режим Anti-Hi-Jack (защита от угона и захвата автомобиля)

Данная система позволяет использовать два независимых или одновременных варианта включения функции **Anti-Hi-Jack**.

Дистанционное включение функции **Anti-Hi-Jack** с помощью второго канала передатчика (**Tx**) (программируемая функция **F18**).

1. Включите зажигание или заведите двигатель.
2. Одновременно нажмите и удерживайте кнопки 2 и 3 (см. рис. 1) до появления подтверждающего сигнала в виде трех вспышек габаритных огней.
3. Отпустить кнопки брелока.
4. Включается 20-секундная задержка.
5. В течение следующих 20 сек система начинает подавать короткие звуковые сигналы и периодически включать блокирующие цепи.
6. Итого: после 40-секундной задержки включается режим тревоги (звуковая и световая сигнализация).
7. Постоянно включаются все блокирующие цепи, приводящие к полной остановке двигателя.

Функции **Anti-Hi-Jack** при включении зажигания (**IGN**) и срабатывании концевых выключателей дверей или датчика скорости автомобиля (программируемые функция **F19, F20**) работают следующим образом:

1. функция выключена,

2. активируется при каждом включении зажигания и срабатывании концевого выключателя двери **DOOR(-)** в режиме: закрыто/открыто/закрыто или открыто/закрыто,
3. активируется при каждом включении зажигания и срабатывании концевого выключателя двери **DOOR(+)** в режиме: закрыто/открыто/закрыто,
4. активируется при каждом включении зажигания и движении автомобиля.

Примечание

После того, как включена тревожная сигнализация в режиме **Anti-Hi-Jack**, звуковая и световая сигнализации будут работать до полного разряда аккумулятора автомобиля.

Отключение системы в режиме **Anti-Hi-Jack** возможно только при помощи кнопки **Valet** в режиме простого нажатия кнопки **Valet** или посредством ввода секретного кода.

Отключение режима Anti-Hi-Jack

Отключение функции **Anti-Hi-Jack** в течение 40 сек после ее включения (т. е. в течение предупредительного цикла, до включения sireны, габаритных огней, внутрисалонного освещения и цепей блокировки двигателя) производится однократным нажатием на кнопочный выключатель **Valet**.

- Если функция **F13** в режиме **Valet** и сработала тревожная сигнализация, выключите **Anti-Hi-Jack** следующим образом: выключите, затем вновь включите зажигание и в течение 10 сек нажмите кнопочный выключатель **Valet**.
- Если функция **F13** в режиме **Секретный код** выключите и вновь включите зажигание 2 раза, после чего введите персональный секретный код отключения системы.

Пассивная блокировка двигателя (функция иммобилайзера F17)

Пассивная блокировка двигателя (функция иммобилайзера) обеспечивает автоматическое включение цепей блокировок ARM, ARM по истечении 20 сек после выключения зажигания. При этом система не будет срабатывать от открывания дверей, капота или багажника или от датчиков, подключенных к системе, а СИД будет медленно мигать.

Выключение пассивной блокировки двигателя может осуществляться при помощи передатчика и кнопки **VALET/Секретный код** или при помощи кнопки **VALET/Секретный код**, ТОЛЬКО! Режим программируется.

Если в течение 20 сек после выключения зажигания зажигание будет вновь включено или будет запущен двигатель, то действие функции пассивной блокировки будет отменено. Если активировалась функция пассивной блокировки двигателя, то при включении зажигания сирена системы начнет подавать короткие предупредительные сигналы в течение 10 сек, после чего включится режим тревоги на 30 сек. Если зажигание будет выключено, а затем опять включено, то процесс повторится. Если зажигание останется включенным, сирена будет продолжать работать в течение шести циклов по 30 сек.

В любой момент времени Вы можете включить "полный" режим охраны, нажав кнопку 1 (см. рис. 1) передатчика. При этом Вы услышите один сигнал sireны, габаритные огни мигнут один раз.

Отключение системы в случае, если включилась функция пассивной блокировки двигателя

- Если зажигание включено, кратковременно нажмите на кнопку снятия системы с охраны — это отменит действие функции пассивной блокировки двигателя, но не отменит действие функции **Anti-Hi-Jack** (если она включена).
- Если передатчик неисправен или потерян, отключите систему с помощью кнопки **Valet** или с помощью введения персонального кода (в зависимости от состояния функции **F13**). Обратите внимание на то, что если система не будет отключена в течение 10 сек после включения зажигания, включится режим тревоги.
- Если зажигание выключено, поставьте систему в режим охраны с передатчика (Вы услышите один сигнал sireны и габаритные огни мигнут один раз), а затем снимите систему с охраны (Вы услышите два сигнала sireны, габаритные огни мигнут два раза).
- Если передатчик неисправен или потерян, отключите систему с помощью выключателя **Valet** или с помощью введения персонального кода (в зависимости от состояния функции **F13**).

Обратите внимание на то, что если система не будет отключена в течение 10 сек после включения зажигания, включится режим тревоги. Функция пассивной блокировки работает

независимо от того, включена ли функция пассивной постановки на охрану, и обычно используется как дополнительный уровень защиты к функции пассивной постановки системы на охрану. Функция пассивной постановки на охрану в этом случае будет "приоритетной". Однако, если после выключения зажигания одна из дверей, капот или багажник остались открытыми или одна из этих цепей неисправна, пассивная постановка на охрану не начнется. Пассивная же блокировка двигателя в этом случае включится через 20 сек после выключения зажигания независимо от того, открыта ли одна из дверей или неисправна после одна из цепей. В этом случае двигатель автомобиля будет надежно заблокирован.

Если Вы не используете функцию пассивной постановки на охрану или не хотите включать "полный" режим охраны во избежание возможных срабатываний системы (например, на парковке, во дворе офиса и т. д.), функция пассивной блокировки двигателя в этом случае будет работать как иммобилайзер и обеспечит необходимую защиту Вашего автомобиля.

Для включения функции пассивной блокировки двигателя обратитесь к мастеру-установщику или смотрите раздел "Программируемые функции" (функция **F17**).

Примечание

Если включены функции **F18, F19, F20** (функции **Anti-Hi-Jack**) и система включила тревожную сигнализацию, то выключение системы производится по правилу отключения режима **Anti-Hi-Jack**.

- Если активирована функция **ТУРБОТАЙМЕР**, система задержит включение блокирующих цепей ARM, ARM на время работы турботаймера, обеспечивая работу двигателя без ключа зажигания. Затем двигатель будет автоматически выключен. Далее, по истечении 20 сек, включатся все блокирующие цепи в режиме ПАССИВНОЙ БЛОКИРОВКИ ДВИГАТЕЛЯ.
- Функция пассивной блокировки двигателя не зависит от состояния функции **F21** (AV-триггер).

AV-функция — снятие системы с охраны в два этапа (функция F21)

Снятие системы с охраны в два этапа позволяет еще более повысить противоугонную защиту вашего автомобиля от "электронного вскрытия" устройствами типа 409 и т. д. Если включена функция AV-триггер (**F21**) постановка системы на охрану брелоком-передатчиком или с помощью кнопки **Valet** установлен в состоянии охраны все блокирующие цепи ARM, ARM. При выполнении операции "СНЯТЬ С ОХРАНЫ" брелоком-передатчиком система разблокирует двери, отключит входные триггеры дверей, капота, багажника, но не выключит цепи блокировок. Для окончательного разблокирования системы воспользуйтесь кнопкой **Valet** или введите Ваш Секретный код разблокирования системы, при этом цепи блокировок будут замкнуты и двигатель можно завести.

- Если активирована функция **ТУРБОТАЙМЕР**, система задержит включение блокирующих цепей ARM, ARM на время работы турботаймера, обеспечивая работу двигателя без ключа зажигания. Затем двигатель будет автоматически выключен, включатся все блокирующие цепи и активируются каналы датчиков.

Активная защита от угона и захвата автомобиля в режиме мониторинга при работающем двигателе (активный противоразбойный транспондер) функция F14.

Работа системы в режиме активной защиты (работа с карточкой)

Перед началом включения активной защиты запрограммируйте транспондер в память системы.

При включении зажигания система сразу начинает поиск транспондера (карточки). Если транспондер находится в зоне уверенного приема/передачи радиосигналов и активен (питание транспондера включено) система опознает его, подтверждая вспышками (одна длинная и три коротких) светодиодного индикатора расположенного в антенном блоке, а также передает сигнал на брелок-передатчик двухсторонней связи, который подтверждает успешную регистрацию транспондера звуковым или вибросигналом. (Звуковой или вибросигналы подтверждения наличия транспондера могут быть выбраны по желанию пользователя переключением режимов работы брелока-передатчика ЗВУК или ВИБРО.) В дальнейшем, при движении автомобиля, опрос транспондера не производится и он не влияет на возможность управления автомобилем.

При каждом новом включении зажигания система начинает поиск транспондера заново независимо от состояния всех других триггеров системы. Система будет осуществлять поиск транспондера в течение 1 мин с момента первого включения зажигания и до начала процедуры безопасного включения блокировок (выключения двигателя).

При выключении/включении зажигания в течении 1-минутного интервала поиска транспондера (транспондер отсутствует) система начнет процедуру блокирования через 20 сек, если остаток времени до блокирования превышает 20 сек или раньше по истечении остатка времени. Последующее выключение/включение зажигания (транспондер отсутствует) запустит процедуру блокирования сразу.

Безопасное выключение двигателя – процедура прерывистого выключения/включения двигателя с увеличивающейся паузой выключения, т.е. паузы выключения двигателя становятся все больше и больше и через 15 сек двигатель будет заблокирован полностью.

Защита в режиме работающего двигателя (включенного зажигания).

Зажигание выключено. Транспондер опознан. Система автоматически начинает опрос состояния концевых выключателей (триггеров) дверей. Если дверь открылась и закрылась, система начинает поиск транспондера заново. Поиск транспондера продолжается в течение 1 мин и затем система начинает процедуру блокирования двигателя. Если дверь открылась и остается в этом состоянии, система вводит 4-минутную задержку начала поиска транспондера. Т.о. система начнет процедуру безопасного блокирования двигателя через 5 мин.

Для усиления функции активной защиты может быть использована дополнительная линия "СТОП" для перезапуска процедуры поиска транспондера при открывании/закрывании дверей автомобиля. Для этого необходимо включить функцию **F27** (выбор канала СТОП функции) таблицы программирования в режимы DOOR(+) или DOOR(-), а соответствующую линию дверного концевого выключателя DOOR(+) или DOOR(-) подключить к линии управления СТОП сигналами автомобиля.

В случае, изменения состояния триггера двери (концевого выключателя двери), система ожидает "нажатия на педаль тормоза "СТОП" для выполнения повторной процедуры поиска транспондера (укорочение цикла запуска безопасного блокирования двигателя).

Если сигнал "СТОП" не поступил, система начнет процедуру безопасного блокирования двигателя через 5 мин.

Если сигнал "СТОП" поступил, но транспондер не найден, система начнет процедуру безопасного блокирования двигателя через 1 мин.

"СТОП" нажат и удерживается, любое открывание, закрывание дверей автомобиля инициирует опрос транспондера. Если транспондер не найден, система начнет процедуру безопасного блокирования двигателя через 1 мин.

"ДВЕРИ" автомобиля открыты – любое нажатие или удержание педали "СТОП" инициирует постоянный опрос транспондера. Если транспондер не найден, система начнет процедуру безопасного блокирования двигателя через 1 мин.

Сигналы "СТОП" или "ДВЕРИ" поступили, но транспондер не найден, система начнет процедуру безопасного блокирования двигателя через 1 мин.

При успешной регистрации транспондера в системе последующие нажатия на педаль "СТОП" не активируют поиск транспондера до тех пор пока не будет открыта дверь автомобиля.

Система активной защиты от угона и захвата автомобиля реализуется включением функции **F14** в одно из двух состояний:

F14/2 – режим скрытой охраны первой ступени,

F14/3 – режим скрытой охраны второй ступени.

включает в себя элементы постоянного мониторинга работающего двигателя, состояния концевых выключателей дверей, линии педали тормоза (если запрограммирована **F27**) и активного противоразбойного транспондера.

Противоразбойный активный транспондер предназначен для повышения эффективности защитных свойств охранной системы, обеспечения возврата машины и безопасности автовладельца. Встроенная функция **F14** позволяет выбрать один из трех режимов работы.

F14/1 – состояние "выключено".

Активная защита от угона и захвата автомобиля выключена.

F14/2 – режим скрытой охраны первой ступени.

Система определяет наличие транспондера при каждом включении зажигания, подтверждая вспышками светодиодного индикатора (одна длинная и три коротких), а также сигналами брелока двусторонней связи – звуковым сигналом или вибровзвоном в зависимости от запрограммированного режима брелока–передатчика.

Транспондер в рабочей зоне (или включено питание транспондера) – нормальная работа системы. Транспондер вне рабочей зоны (или питание транспондера выключено) – система включает блокирующие цепи с задержкой в 1 мин. Размещение (включение питания) транспондера в рабочей зоне обеспечивает восстановление цепей разрыва в любое время.

F14/3 – режим скрытой охраны второй ступени.

Система определяет наличие транспондера, при каждом включении зажигания, подтверждая вспышками светодиодного индикатора (одна длинная и три коротких), а также сигналами брелока двусторонней связи – звуковым сигналом или вибровзвоном в зависимости от запрограммированного режима брелока–передатчика. Последующие охранные действия выполняются в режиме включения алгоритма блокирования по типу **ANTI-HI-JACK** если система "потеряла" транспондер. Транспондер в рабочей зоне – нормальная работа системы. Транспондер вне рабочей зоны – система запускает режим **ANTI-HI-JACK**. Последующее размещение (включение) транспондера в рабочей зоне до начала безопасного блокирования двигателя обеспечивает восстановление нормальной работы системы. Если начата процедура безопасной блокировки двигателя и далее – размещение (включение питания) транспондера в рабочей зоне не обеспечивает восстановления цепей разрыва. Система может быть "восстановлена" только с помощью кнопки **Valet** или вводом Секретного кода.

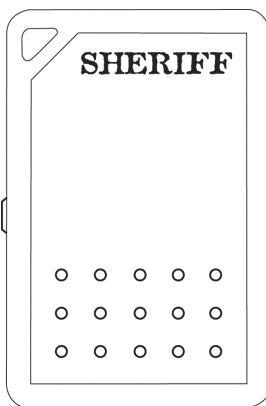

ОТКЛЮЧЕНИЕ СИСТЕМЫ

Кнопочный переключатель Valet

Кнопочный переключатель **Valet** позволяет Вам временно отключить все функции охраны данной системы, что исключает необходимость отдавать передатчик управления Вашей системой служителю парковки или механику станции технического обслуживания. Когда система находится в режиме **Valet**, отключаются все функции охраны, кроме функции дистанционного управления режимом **Паника** и функции дистанционного управления запираем и отпираем замков дверей автомобиля.

Режим Valet

Включение режима Valet

1. Снимите систему с охраны с помощью брелока–передатчика или кнопки **Valet** или введите свой персональный код ручного отключения системы.
2. **ВКЛЮЧИТЕ** и **ВЫКЛЮЧИТЕ** зажигание.
3. В течение 5 сек кратковременно нажмите и отпустите кнопку **Valet**.
4. Светодиодный индикатор начнет светиться постоянно.
5. Система находится в сервисном режиме **Valet**.

Примечание

В режиме Valet каждое выключение зажигания будет сопровождаться кратковременным звуковым сигналом. Не забудьте отключить сервисный режим Valet, если этот режим Вам больше не нужен. Это обеспечит полную защиту вашего автомобиля.

Выключение режима Valet

1. **ВКЛЮЧИТЕ** и **ВЫКЛЮЧИТЕ** зажигание.
2. В течение 5 сек кратковременно нажмите и отпустите кнопку **Valet**.
3. Светодиодный индикатор погаснет.
4. Система перейдет в рабочий режим.

Ручное отключение охранной системы с помощью переключателя Valet

Данная охранная система может быть снята с охраны и без использования брелока–передатчика дистанционного управления. Эта функция предусмотрена на тот случай, если Вам нужно снять систему с охраны и воспользоваться автомобилем, но брелок–передатчик потерян или неисправен. Если при программировании системы для ручного отключения системы выбран переключатель **Valet**, то для отключения системы сделайте следующее: откройте ключом дверь автомобиля – сработает охранная система и включится сирена; включите зажигание; в течение 10 сек кратковременно нажмите кнопку **Valet**.

Обратите внимание, что при этом система не будет находиться в режиме Valet!

Отключение системы с помощью персонального кода

Выбор кодированного режима отключения системы осуществляется функцией **F13**. Для этого обратитесь к Вашему мастеру–установщику или смотрите раздел "Программируемые функции" и инструкцию по установке системы. Обратите внимание, что выбор данной функции также определяет способ отключения режима **Anti–Hi–Jack (Valet** или кодированный). В том случае, если включен кодированный режим снятия с охраны, Вы можете использовать фабричный код (11) или, для обеспечения максимальной защиты Вашего автомобиля, Вы можете запрограммировать свой персональный код отключения в любое время. Код состоит из двух цифр, каждая из которых может быть любым числом от 1 до 9.

Для отключения системы с помощью персонального кода

1. Откройте дверь ключом (система сработает и включатся габаритные огни и т. д.).
2. Включите, выключите и затем снова включите зажигание.
3. В течение 10 сек нажмите кнопочный выключатель **Valet** количество раз, соответствующее первой цифре Вашего персонального кода (фабричная установка – 1 раз).
4. Выключите и вновь включите зажигание.
5. В течение 10 сек нажмите кнопочный выключатель **Valet** количество раз, соответствующее второй цифре Вашего персонального кода (фабричная установка – 1 раз).
6. Выключите и вновь включите зажигание – режим тревоги выключится и двигатель можно завести.

Примечание

Если 3 раза подряд был введен неправильный код, система перестанет воспринимать дальнейшие попытки ввода кода в течение нескольких минут.

ДОПОЛНИТЕЛЬНЫЕ СЕРВИСНЫЕ ФУНКЦИИ УПРАВЛЕНИЯ СИСТЕМОЙ

Дополнительный (экстренный) вызов по сигналу с пейджера

- Система имеет дополнительный канал передачи сигнала вызова/оповещения владельцу брелока двусторонней связи. Управление вызовом может осуществляться вторым лицом, находящимся в автомобиле и активирующим кнопку "CALL" на модуле антенны-пейджера. Сигнал вызова формируется при нажатии и удержании кнопки "CALL" более чем 2 сек.
- Биппер брелока двусторонней связи начинает подавать часто повторяющийся звуковой сигнал в течение 5 сек.
- Сигнал вызова может быть досрочно выключен при кратковременном нажатии на кнопку "F" брелока двусторонней связи.

Автоматическое запираение дверей при включении зажигания (функция F3/2)

Если в Вашем автомобиле установлены дополнительные электроприводы замков дверей, данная система может быть запрограммирована на автоматическое запираение дверей при включении зажигания. Каждый раз при включении зажигания через 3 сек двери автомобиля будут заперты для обеспечения Вашей безопасности. Если какая-либо из дверей будет в этот момент открыта, двери запираются не будут. Если Вы хотите включить данную функцию, обратитесь к Вашему мастеру-установщику или смотрите раздел "Программируемые функции".

Автоматическое запираение дверей при начале движения автомобиля (функция F3/3)

Если в Вашем автомобиле установлены электронный датчик скорости и дополнительные электроприводы замков дверей, данная система может быть запрограммирована на автоматическое запираение дверей при начале движения автомобиля – через 3 секунды двери автомобиля будут заперты для обеспечения Вашей безопасности. Если какая-либо из дверей будет в этот момент открыта, двери запираются не будут. Если Вы хотите включить данную функцию, обратитесь к Вашему мастеру-установщику или смотрите раздел "Программируемые функции".

Автоматическое запираение дверей при нажатии педали "СТОП" автомобиля (функция F3/4)

Если запрограммирована функция F27 назначающая линиям триггеров концевых выключателей дверей DOOR(+) или DOOR(-) использоваться в качестве линий управления от сигнала "СТОП" в Вашем автомобиле. Соедините соответствующий провод DOOR(+) или DOOR(-) с проводом управления задними "СТОП"-сигналами у педали тормоза или в любом другом удобном месте. При включенном зажигании или закрытых дверях нажатие на педаль "СТОП" вызовет автоматическое блокирование замков дверей автомобиля через 3 сек.

Автоматическое отпирание дверей при выключении зажигания (функция F4)

Если в Вашем автомобиле установлены дополнительные электроприводы замков дверей, то каждый раз при выключении зажигания двери автомобиля будут автоматически отпираться. Если Вы хотите отключить данную функцию, обратитесь к Вашему мастеру-установщику или смотрите раздел "Программируемые функции".

Дистанционное управление дополнительными устройствами (канал СН2)

Данная система имеет канал СН2 (темно-синий провод) управления различными дополнительными устройствами, подключаемыми к системе. Этот канал можно использовать (программируется) для:

- дистанционного открывания багажника автомобиля,
- дистанционного запуска двигателя автомобиля,
- дистанционного управления стеклоподъемником автомобиля,
- дистанционного управления таймерными устройствами,
- управления режимом охраны авто с запущенным двигателем без ключа зажигания,
- управления устройствами триггерного типа. Программируемые функции **ТРИГГЕР 1** (управление выходом в любое время и при любом состоянии системы), **ТРИГГЕР 2** (включение выхода в любое время при включенном зажигании и при любом состоянии системы), выключение выхода в любое время и при любом состоянии системы).

Для подачи управляющего сигнала на дополнительное устройство по каналу **СН2** используйте брелоки-передатчики согласно табл. 1, команд управления системой, а также используйте таблицу программируемых функций для выбора требуемых параметров.

Выход канала **СН2** соединяется с "массой" в течение времени активации канала.

Выход канала **СН2** – слаботочный выход, предназначенный для управления обмоткой дополнительного реле или эквивалентной слаботочной нагрузкой.

Дистанционное управление дополнительными устройствами (канал СН3)

Данная система имеет канал **СН3** (зеленый с красной полосой, зеленый с черной полосой провода) управления различными дополнительными устройствами, подключаемыми к системе.

Данный канал можно использовать (программируется) для

- дистанционного открывания багажника автомобиля,
- дистанционного запуска двигателя автомобиля,
- дистанционного управления таймерными устройствами,
- управления устройствами по заданным временным интервалам,
- управляемого поиска авто на паркинге,
- выхода вежливой подсветки.

Для подачи управляющего сигнала на дополнительное устройство по каналу **СН3** используйте брелоки-передатчики согласно табл. 1, команд управления системой, а также используйте таблицу программируемых функций для выбора требуемых параметров.

Выход канала СН3 – два вывода нормально разомкнутого реле с током нагрузки не более 1 А.

Примечание

Если выход канала **СН3** был активизирован в то время, когда система находилась в режиме охраны, то система одновременно на некоторое время отключит датчик удара и триггер капота/багажника для того, чтобы открывание багажника не вызвало срабатывания системы. После того как багажник будет закрыт, система опять, автоматически, возьмет эту цепь под охрану.

Дистанционное управление дополнительными устройствами (канал СН4)

Данная система имеет канал **СН4** (зеленый с белой полосой провод) управления различными дополнительными устройствами, подключаемыми к системе. Данный канал можно использовать (программируется) для:

- дистанционного управления таймерными устройствами,
- импульсного выхода отрицательной полярности на 1/10/20/30 сек при постановке системы на охрану: (вариант использования – как выход управления стеклоподъемниками, электрическим люком и т. д.),
- импульсного выхода отрицательной полярности на 30 сек при снятии системы с охраны (вариант использования – выход управления вежливой подсветкой). Включение зажигания отменит действие импульса в любое время.

Выход канала СН4 соединяется с "массой" в течение времени активации канала.

Выход канала СН4 – слаботочный выход, предназначен для управления обмоткой дополнительного реле или эквивалентной слаботочной нагрузкой.

Дистанционное управление дополнительными устройствами (канал СН5)

Данная система имеет канал **СН5** (серый провод) управления различными дополнительными устройствами, подключаемыми к системе. Данный канал можно использовать (программируется) для:

- дополнительного выхода блокировки,
- управления выключением турбированных двигателей или другой автоматики,
- двойного импульсного выхода отрицательной полярности на 1/0,3/1 сек при постановке системы на охрану.

Выход канала СН5 соединяется с "массой" в течение времени активации канала.

Выход канала СН5 – слаботочный выход, предназначенный для управления обмоткой дополнительного реле или эквивалентной слаботочной нагрузкой.

Дистанционное управление дополнительными устройствами (канал СН6)

Данная система имеет канал **СН6** (провода синий с красной полосой и синий с черной полосой) управления различными дополнительными устройствами, подключаемыми к системе.

Данный канал программируется как:

- независимый канал управления пейджером и дистанционным отключением sireны системы, например, в "НОЧНОМ" режиме,
- импульсный выход отрицательной полярности на 20 сек при снятии системы с охраны (вариант использования – выход управления вежливой подсветкой). Включение зажигания отменит действие импульса в любое время,
- управление выключением турбированных двигателей или другой автоматики.

Выход канала СН6 – два вывода нормально разомкнутого реле с током нагрузки не более 1 А.

Примечание

Если выход канала **СН6** был активизирован в то время, когда система находится в режиме охраны, то система одновременно на некоторое время отключит датчик удара и триггер капота/багажника для того, чтобы открывание багажника не вызвало срабатывания системы. После того как багажник будет закрыт, система опять, автоматически, возьмет эту цепь под охрану.

Функция турботаймера

Функция турботаймера может быть активирована на физических линиях каналов **СН5** и **СН6** посредством программирования функций **F22/2** и **F23/3**. Линии активируются поворотом ключа зажигания в положение "Зажигание ВКЛЮЧЕНО" и остаются в этом состоянии неограниченно долго, пока включено зажигание. ВЫКЛЮЧЕНИЕ ЗАЖИГАНИЯ приводит к включению таймера задержки деактивации линий, программируемого функцией **F1** (на 1/3/10/20/40 мин). Таким образом, по истечении заданного в **F1** времени линии турботаймеров перейдут в неактивное состояние. Возможно экстренное прерывание работы турботаймера с помощью брелока-передатчика в любое время.

Сброс АКТИВНОГО СОСТОЯНИЯ турботаймера при помощи передатчика

- Выньте ключ из замка зажигания автомобиля.
- В течение 1 сек дважды одновременно нажмите на кнопки 1 и 3 (**СН2**) брелока-передатчика (рис. 1)
- Система должна подтвердить получение команды двумя короткими звуковыми сигналами и одним коротким световым сигналом и сбросить канал турботаймера.

Дистанционное управление сиреной (включение/выключение, ночной режим работы системы)

Если условия эксплуатации системы требуют соблюдения тишины или подачи тревожных сигналов при помощи иных дополнительных устройств (пейджера) Вы можете временно отключить сирену в режиме охраны. Световая тревожная сигнализация и сигналы дополнительных каналов сохраняются. Два кратковременных одновременных нажатия на кнопки 3 и 4 в течение 2 сек в режиме охраны (см. рис. 1).

- Подтверждение отключения сирены: одна длинная и одна короткая вспышки габаритных огней.
- Подтверждение включения сирены: три короткие вспышки габаритных огней.

Снятие системы с охраны автоматически возобновит работу сирены в обычном режиме.

ПРОГРАММИРОВАНИЕ СИСТЕМЫ

Программирование персонального кода отключения системы

Функция F13 должна соответствовать режиму **СЕКРЕТНЫЙ КОД**.

Фабричный код отключения системы — 11.

Для программирования вашего персонального кода

введите действующий персональный код для разрешения операции смены секретного кода:

1. Снимите систему с охраны (выключите зажигание, если оно было включено и ожидайте 5 сек).
2. Включите, выключите и затем снова включите зажигание.
3. В течение 10 сек нажмите кнопочный выключатель **Valet** количество раз, соответствующее первой цифре Вашего персонального кода (фабричная установка — 1 раз).
4. Выключите и вновь включите зажигание.
5. В течение 10 сек нажмите кнопочный выключатель **Valet** количество раз, соответствующее второй цифре Вашего персонального кода (фабричная установка — 1 раз).
6. Выключите и вновь включите зажигание.
7. Если введенный код правильный, прозвучит один короткий сигнал сирены.
8. В течение 5 сек выключите зажигание и сразу же выполните процедуру записи нового секретного кода.
9. Нажмите кнопочный выключатель **Valet** 5 раз. Вы услышите один короткий и один длинный сигнал сирены, подтверждающие, что система готова к программированию нового персонального кода.
10. В течение 5 сек после сигналов сирены нажмите кнопку 1 (см. рис. 1) передатчика для начала ввода первой цифры персонального кода. Вы услышите один подтверждающий сигнал сирены.
11. В течение 10 сек нажмите кнопочный выключатель **Valet** количество раз, соответствующее первой цифре Вашего персонального кода (от 1 до 9). Сирена подаст соответствующее количество сигналов, подтверждая ввод первой цифры кода.
12. В течение 10 сек нажмите кнопку 2 передатчика (рис. 1) для начала ввода второй цифры персонального кода. Вы услышите два подтверждающих сигнала сирены.
13. В течение 10 сек нажмите кнопочный выключатель **Valet** количество раз, соответствующее второй цифре Вашего персонального кода (от 1 до 9). Сирена подаст соответствующее количество сигналов, подтверждая ввод второй цифры кода.
14. Включите зажигание. Вы услышите один короткий и один длинный сигналы сирены, подтверждающие, что программирование нового персонального кода закончено.

Обязательно запишите или хорошо запомните Ваш персональный код. Обратите внимание, что если функция **F12** запрограммирована как **СЕКРЕТНЫЙ КОД**, персональный код также будет необходим для отключения функции **Anti-Hi-Jack**.

Примечание

Если система не подтверждает ввод секретного кода звуковым сигналом, поставьте систему в охрану спомощью брелока-передатчика, затем снимите систему с охраны и повторите процедуру ввода секретного кода.

Программирование кодов новых передатчиков и противоразбойного транспондера



ВАЖНО!

Обратите внимание, что при программировании нового передатчика в память системы все ранее запрограммированные коды передатчиков и транспондера стираются, поэтому при программировании дополнительных передатчиков и транспондера имеющиеся передатчики (транспондеры) должны быть запрограммированы заново.

Система поддерживает в памяти до четырех кодов брелоков и транспондеров независимо от того, коды четырех разных брелоков или один и тот же код записывается в систему 4 раза.



ВАЖНО!

Так как в передатчиках используется постоянно меняющийся (динамический) код, в некоторых ситуациях (например, при нажатии кнопок брелока более 30 раз вне зоны действия системы) может произойти рассинхронизация брелоков и системы. В этом случае подойдите к автомобилю и в течение 1 сек дважды нажмите кнопку 1 (рис. 1) передатчика. Синхронизация будет восстановлена, и брелок вновь сможет управлять системой.

Программирование передатчиков и противоразбойного транспондера

Запись кодов новых передатчиков (**F13 — состояние "Valet"**).



ВАЖНО!

Помните, что каждая операция должна быть выполнена в течение 5 сек после предыдущей операции. Если 5-секундный интервал превышен, система автоматически выйдет из режима программирования, что будет подтверждено одним коротким и одним длинным сигналами sireны. Если в процессе программирования было выключено зажигание, система немедленно выйдет из режима программирования, подтвердив это одним коротким и одним длинным сигналами sireны.

Если в систему предполагается запись кода противоразбойного транспондера, его питание должно быть выключено до начала процедуры программирования передатчиков!

- Снимите систему с охраны, сядьте в автомобиль и включите зажигание.
- Нажмите кнопочный выключатель **Valet** 3 раза. Вы услышите один сигнал sireны, подтверждающий, что система готова к программированию новых передатчиков.
- Нажмите и удерживайте кнопку 1 (рис. 1) первого передатчика, до тех пор, пока Вы не услышите длинный сигнал sireны, подтверждающий, что программирование первого передатчика закончено (каналы передатчика будут запрограммированы автоматически). При этом СИД начнет редко мигать.
- Нажмите и удерживайте кнопку 1 (рис. 1) второго передатчика, до тех пор, пока Вы не услышите длинный сигнал sireны, подтверждающий, что программирование второго передатчика закончено. При этом СИД начнет редко мигать.
- Повторите операцию 3 для остальных передатчиков.
- **Включите питание транспондера. Система должна подтвердить успешную запись кода длинным сигналом sireны. Затем выключите питание транспондера.**
- Для выхода из режима программирования передатчиков:
 - а) выключите зажигание или
 - б) подождите 8 сек не производя никаких действий.

Вы услышите один короткий и один длинный сигналы sireны, подтверждающие выход из режима программирования передатчиков, а СИД системы погаснет.

- Включите питание транспондера для нормальной работы системы при запущенном двигателе.

Запись кодов новых передатчиков (F13 — состояние Секретный код)

Если в систему предполагается запись кода противоразбойного транспондера, его питание должно быть выключено до начала процедуры программирования передатчиков!

Снимите систему с охраны с помощью брелока или вводом секретного кода кнопкой **"Valet"**, т. е.

- включите, выключите а затем включите зажигание,
- с помощью переключателя **Valet** введите первую цифру кода (количество нажатий кнопки **Valet** соответствует одной цифре кода),
- выключите, а затем включите зажигание,
- с помощью переключателя **Valet** введите вторую цифру кода (количество нажатий кнопки **Valet** соответствует второй цифре кода),
- выключите, а затем включите зажигание. Система должна подтвердить звуковым сигналом ввод правильного кода.
- Нажмите кнопочный выключатель **Valet** 3 раза. Вы услышите один длинный сигнал sireны.
- Нажмите кнопку 1 (рис. 1) первого брелока-передатчика. Система подтвердит запись нового кода брелока в память звуковым сигналом.

- Нажмите кнопку 1 (рис. 1) второго брелока–передатчика. Система подтвердит запись нового кода брелока в память звуковым сигналом.
- Повторите операцию 3 для остальных передатчиков.
- **Включите питание транспондера. Система должна подтвердить успешную запись кода длинным сигналом сирены. Затем выключите питание транспондера.**
- Для выхода из режима программирования передатчиков:
 - а) выключите зажигание или
 - б) подождите 8 сек не производя никаких действий.

Вы услышите один короткий и один длинный сигналы сирены, подтверждающие выход из режима программирования передатчиков, а СИД системы погаснет.

- Включите питание транспондера для нормальной работы системы при запущенном двигателе.

Программирование функций системы

Перепрограммирование состояний функций с F1 по F11 доступно всегда независимо от состояния функции F13 без ввода "Секретного кода".

Если F13 установлена в режим Valet, перепрограммирование осуществляется обычным образом с F1 и до F27 включительно.

Если F13 установлена в режим "Секретный код", перепрограммирование состояний функций F12–F27 возможно только после ввода секретного кода.

1. Введите секретный код.
2. Программируйте функции в последовательности F1, F2–F27.

Если секретный код не введен, возможно перепрограммирование функций только с F1 по F11, при попытке перейти к функции F12 система автоматически выходит из режима программирования.

Система автоматически выходит из режима перепрограммирования после 14 сек ожидания или сразу после выключения зажигания.

1. Вход в режим программирования (F13 — состояние Valet)

1. Снимите систему с охраны с помощью брелока или кнопки **"Valet"**.
2. Включите зажигание.
3. В течение 5 сек после включения зажигания нажмите кнопочный выключатель **Valet** 3 раза. Вы услышите один длинный сигнал сирены.
4. В течение 5 сек после сигнала сирены выключите зажигание. Вы услышите один короткий и один длинный сигналы сирены.
5. В течение 5 сек после сигналов сирены включите зажигание. Вы автоматически войдете в режим программирования функции **F1**. СИД начнет мигать одиночными вспышками.

В режиме программирования той или иной функции количество вспышек СИД соответствует номеру программируемой функции, а один, два и т.д. сигналов сирены показывают состояние этой функции.

После сигналов сирены Вы можете либо

- изменить состояние данной функции (нажав кнопку 1 (рис. 1) передатчика). При этом Вы опять услышите 1 или 2 или 3 или 4 или 5 сигналов сирены соответственно новому состоянию функции,
- перейти к следующей функции (нажав один раз кнопочный выключатель **Valet**),
- выйти из режима программирования (например, выключив зажигание).

Примечание

Не допускайте чтобы между Вашими действиями прошло больше 10 сек, иначе система автоматически выйдет из режима программирования, и Вы услышите один короткий и один длинный сигнал сирены.

2. Вход в режим программирования (F13 — состояние "Секретный код")

1. Снимите систему с охраны с помощью брелока или кнопки **Valet** вводом секретного кода:

- а) включите, выключите затем включите зажигание,
- б) с помощью переключателя **Valet** введите первую цифру кода,
- в) выключите, а затем включите зажигание,
- г) с помощью переключателя **Valet** введите вторую цифру кода,
- д) выключите, а затем включите зажигание. Система должна подтвердить звуковым сигналом ввод правильного кода.

2. Нажимайте кнопочный выключатель **Valet** 3 раза. Вы услышите один длинный сигнал сирены.
3. В течение 5 сек после сигнала сирены выключите зажигание. Вы услышите один короткий и один длинный сигналы сирены.
4. В течение 5 сек после сигналов сирены включите зажигание. Вы автоматически войдете в режим программирования функции **F1**. СИД начнет мигать одиночными вспышками.

В режиме программирования той или иной функции количество вспышек СИД соответствует номеру программируемой функции, а один или два сигнала сирены показывают состояние этой функции.

После сигналов сирены Вы можете либо

- изменить состояние данной функции (нажав кнопку 1 (рис. 1) передатчика). При этом Вы опять услышите 1 или 2 или 3 или 4 или 5 сигналов сирены соответственно новому состоянию функции,
- перейти к следующей функции (нажав один раз кнопочный выключатель **Valet**),
- выйти из режима программирования (например, выключив зажигание).

Примечание

Не допускайте, чтобы между Вашими действиями прошло больше 10 сек, иначе система автоматически выйдет из режима программирования, и Вы услышите один короткий и один длинный сигналы сирены.

Программируемые функции системы ZX-730 SHERIFF

Таблица 3

FN №	1 тон	2 тона	3 тона	4 тона	5 тонов
	1 нажатие на ARM	2 нажатия на ARM	3 нажатия на ARM	4 нажатия на ARM	5 нажатий на ARM
F1: Длительность импульса турботаймера	1 мин	3 мин	10 мин	20 мин	40 мин
F2: Ограничение ложных срабатываний	ВЫКЛ.	ВКЛ.			
F3: Автоматическое запираение дверей при включении зажигания	ВЫКЛ.	ВКЛ. зажигания	От СПИДОМЕТРА	При нажатии педали СТОП (F27)	
F4: Автоматическое отпирание при ВЫКЛЮЧЕНИИ зажигания	ВЫКЛ.	ВКЛ.			
F5: Автоматическая перепостановка на охрану	ВЫКЛ.	ВКЛ.	ВКЛ. с запер. ДВЕРЕЙ		
F6: Задержка постановки на охрану	5 сек	35 сек	60 сек		
F7: Длительный импульс запираения/отпирания	0,5 сек	1 сек	3,5 сек	Два имп. отпир. по 1 сек	
F8: Охрана при запущенном двигателе	ВЫКЛ.	ВКЛ.	ВКЛ. с мигающим светом	ВКЛ. с постоянным светом	
F9: Управляемый КАНАЛ СЧ2	ВЫХОД (-) по мере удержания кнопки	ВЫХОДНОЙ ИМПУЛЬС (-) 1 сек	ВЫХОДНОЙ ИМПУЛЬС (-) 30 сек	ВЫХОД (-) ТРИГГЕРА 1 (работает всегда)	ВЫХОД (-) ТРИГГЕРА 2 (работает только при ВКЛ. зажигания)

Продолжение таблицы 3

FN №	1 тон	2 тона	3 тона	4 тона	5 тонов
F10: Управляемый КАНАЛ СНЗ	ПОИСК АВТО (функция кнопки) 5 коротких световых вспышек			Двойной импульс (-) 1/0,5/1 сек (без задержки)	Отрицательный имп. 1 сек (без задержки)
	Отрицательный импульс 20 сек при снятии системы с охраны (вежливая подсветка)	Отрицательный импульс 1 сек при снятии системы с охраны	Двойной импульс (-) 0,5/0,5/0,5 сек при снятии с охраны		
F11: Программируемый КАНАЛ СН4	Отрицательный импульс 1 сек при постановке на охрану	Отрицательный импульс 10 сек при постановке на охрану	Отрицательный импульс 20 сек при постановке на охрану	Отрицательный импульс 30 сек при постановке на охрану	Отрицательный импульс 20 сек при снятии системы с охраны (вежливая подсветка)
F12: Восстановление заводских настроек	ВЫКЛ.	ВОССТ.			
F13: Отключение системы	Valet	Секретный код			
F14: Активная защита (противоразбойная карта – TRANСПОНДЕР)	ВЫКЛ.	ВКЛ.	ВКЛ. с ANTI-HI-JACK		
F15: Сигнал предупреждения включения зажигания в состоянии снято с охраны	ВЫКЛ.	ВКЛ.			
F16: INST2 (-)	INST1 (-)	ВХОД СПИДОМЕТРА			
F17: Пассивная блокировка двигателя (функция иммобилайзера)	ВЫКЛ.	ВКЛ. (выключение блокировки трансмиттером или кнопкой Valet)	ВКЛ. (выключение блокировки ТОЛЬКО кнопкой Valet)		
F18: Включение ANTI-HI-JACK с брелока-передатчика (TX)	ВЫКЛ.	ВКЛ.			
F19: Включение ANTI-HI-JACK 1 при включении зажигания	ВЫКЛ.	ВКЛ.	ВКЛ. с DOOR (-)		
F20: Включение ANTI-HI-JACK 2 при включении зажигания	ВЫКЛ.	ВКЛ. с DOOR (+)	От СПИДОМЕТРА		
F21: AV-ТРИГГЕР для ARM, ARM	ВЫКЛ.	ВКЛ.			
F22: Программируемый КАНАЛ СН5	ARM(-)	Выход (-) ТУРБОТАЙМЕРА	Двойной импульс (-) 1/0,3/1 сек при постановке на охрану		
F23: Программируемый КАНАЛ СН6	ВЫХОД (-) ПЕЙДЖЕРА или другого исполнительного устройства	Отрицательный импульс 20 сек при снятии системы с охраны (вежливая подсветка)	Выход(-) ТУРБОТАЙМЕРА		
F24: Закрыть ВСЕ (функция комфорт)	ВЫКЛ.	15 сек	22 сек	30 сек	
F25: Пассивная постановка на охрану	ВЫКЛ.	ВКЛ.			
F26: Блокировка дверей при пассивной постановке на охрану	ВЫКЛ.	ВКЛ.			
F27: СТОП (+/-) функция концевиков дверей	ВЫКЛ.	DOOR (+)	DOOR (-)		

Заводские установки

SHERIFF

ZX-730 SHERIFF

АВТОМОБИЛЬНАЯ ОХРАННАЯ СИСТЕМА С ШЕСТЬЮ СЕРВИСНЫМИ КАНАЛАМИ С ПЕРЕПРОГРАММИРУЕМОЙ ЛОГИКОЙ РАБОТЫ, ИНТЕРАКТИВНЫМ LED-ПЕЙДЖЕРОМ, СИСТЕМАМИ ПАССИВНОЙ И АКТИВНОЙ ЗАЩИТЫ ОТ УГОНА И ЗАХВАТА АВТОМОБИЛЯ С УВЕЛИЧЕННОЙ ДАЛЬНОСТЬЮ

РУКОВОДСТВО ПО УСТАНОВКЕ

Оглавление

Установка основных компонентов системы	
Основной блок	28
Сирена	29
Концевой выключатель капота или багажника	29
Светодиодный индикатор, устанавливаемый в приборную панель автомобиля	29
Переключатель Valet	29
Датчик удара	29
Подключение проводов системы	29
Большой 20-контактный разъем системы	30
Использование датчика скорости	30
Пример использования линий IGN1(+), IGN2(+) в режиме турботаймера	31
Управление открыванием багажника	32
Стандартные конфигурации отпирания/запирания замков дверей автомобиля	33
Дополнительные полезные схемы управления центральным замком	35
Дополнительные полезные схемы управления внутрисалонным освещением	36
Завершение установки системы	37
Схема включения ZX-730 SHERIFF	37
Комплектация ZX-730 SHERIFF	38
Основные технические характеристики	38
Глоссарий (часто используемые термины и обозначения)	39

Установка основных компонентов системы

Основной блок (модуль управления)

Выберите в пассажирском салоне место для установки основного блока системы (за приборной панелью автомобиля) и закрепите блок с помощью двух винтов. Также основной блок системы может быть закреплен с помощью кабельных стяжек.

Никогда не устанавливайте основной блок системы в отсеке двигателя автомобиля, потому что корпус данного модуля негерметичен. Также следует избегать установку данного блока непосредственно на штатные электронные узлы автомобиля. Электронные узлы автомобиля могут служить источником радиочастотных помех, что, в свою очередь, может привести к сокращению рабочего расстояния передатчика системы или появлению перерывов в работе системы.

Сирена

Для установки сирены выберите в отсеке двигателя место, в котором сирена будет защищена от доступа со стороны днища или арок передних колес автомобиля. В выбранном для установки сирены месте отсека двигателя не должно быть горячих или движущихся деталей. Сирена должна быть направлена вниз, чтобы избежать накопления в ней воды, а раструб должен быть направлен из отсека двигателя наружу для максимального распространения звука. Закрепите сирену в выбранном месте на специальном кронштейне с помощью винтов.

Концевой выключатель капота или багажника

Концевой выключатель, входящий в комплект данной системы, предназначен для защиты зон багажника (задней двери в автомобилях с кузовом "хетчбек" или "универсал") или капота автомобиля. В любом случае концевой выключатель должен закрепляться на металлической поверхности, электрически соединенной с "массой" автомобиля. Очень важно установить концевой выключатель в таком месте, где не протекает или не скапливается вода. Также никогда не устанавливайте концевой выключатель в водоотводах, которые расположены на крыльях автомобиля вдоль капота и багажника. Для установки концевого выключателя выбирайте место, защищенное резиновым уплотнителем при закрытом капоте или крышке багажника. Концевой выключатель может быть установлен с помощью входящего в комплект кронштейна или непосредственно в отверстие диаметром 6 мм (1/4 дюйма), просверленное в кузове автомобиля. В любом случае концевой выключатель должен быть установлен таким образом, чтобы капот или крышка багажника при закрывании нажимали на концевой выключатель и перемещали его движущийся контакт не меньше, чем на 6 мм, а при открывании позволяли движущемуся контакту полностью подняться.

Светодиодный индикатор системы

Светодиодный индикатор расположен в антенном модуле и состоит из двух светодиодов. Светодиодный индикатор позволяет оценить состояние охранной системы и является визуальным предупреждением для потенциальных грабителей и угонщиков. Как правило антенный модуль устанавливается на лобовом стекле автомобиля в таком месте, где он будет хорошо виден как с водительского сиденья, так и снаружи через стекло автомобиля.

Переключатель Valet

Для установки переключателя **Valet** выберите такое место, в котором водитель автомобиля мог бы легко им воспользоваться. Рекомендуется использовать определенные методы маскировки, что повысит уровень защищенности системы и затруднит действия угонщиков. Кнопочный переключатель **Valet** может быть закреплен на приборной панели автомобиля снизу со стороны водителя.

Датчик удара

Для установки датчика удара выберите ровную твердую поверхность на перегородке, разделяющей отсек двигателя и салон автомобиля, со стороны пассажирского салона. Закрепите датчик удара в выбранном месте с помощью двух самонарезающихся винтов. Также датчик можно закрепить на стойках, к которым крепится приборная панель автомобиля, с помощью кабельных стяжек.

Независимо от того, какой метод крепления датчика удара используется, необходимо обеспечить свободный доступ к потенциометру регулировки чувствительности датчика, который может потребоваться для последующей настройки системы.

Подключение проводов системы



ВАЖНО!

При подключении дополнительных реле к выходам охранной системы убедитесь в наличии демпфирующего диода на контактах управления реле. Подключайте выход охранной системы к дополнительному реле только со стороны анода демпфирующего диода. Делайте все подключения проводов охранной системы только со снятыми предохранителями цепей питания охранной системы. При отсутствии демпфирующего диода в составе дополнительного реле полярность его подключения произвольная.

Предупреждение

Непосредственное подключение слаботочных выходов каналов к исполнительному сильно-точному входу цепи открывания замка багажника автомобиля, а также к входу некоторых устройств дистанционного запуска двигателя автомобиля приведет к повреждению основного блока охранной системы.

Большой 20-контактный разъем системы

СВЕТ — **белый провод**: импульсный выход +12 В для управления габаритными огнями автомобиля (максимальный ток 15 А). В данный провод врезана диодная развязка для подключения к отдельным цепям габаритов автомобиля.

Подключите данные провода к проводам положительной полярности цепей габаритных огней автомобиля.

Красный провод, защищенный предохранителем 15 А: постоянный источник питания +12 В. Данный провод используется для питания силовых встроенных цепей – управление габаритным светом автомобиля.

Красный провод с белой полосой, защищенный предохранителем 5 А: постоянный источник питания +12 В.

Данный провод используется для питания всех основных цепей системы

СИРЕНА(+) — **белый провод с черной полосой**: выход управления сиреной (+12 В).

Проложите данный провод через отверстие с резиновой втулкой, которое имеется в перегородке между отсеком двигателя и салоном автомобиля, к тому месту, в котором установлена сирена.

Соедините белый провод с черной полосой с красным проводом сирены (управляющий сигнал +12 В).

Подсоедините черный провод сирены, к "массе" (металлической детали кузова автомобиля).

МАССА — **черный провод**: вход подачи питания ("масса").

Подключите черный провод к "массе" (металлической детали кузова автомобиля). Не перепутайте данный провод с тонким черным проводом антенны, который подключен к основному блоку системы отдельно, а не в жгуте проводов.

INST1(-) — **темно-зеленый провод** с коричневой полосой: вход для подключения концевых выключателей отрицательной полярности капота или багажника.

Темно-зеленый провод с коричневой полосой — является проводом мгновенного отрицательного триггера. Данный провод необходимо подключить к ранее установленным концевым выключателям капота и багажника, второй контакт которого постоянно соединен с "массой".

INST2(-) — **темно-зеленый провод с красной полосой**: вход для подключения концевых выключателей отрицательной полярности капота или багажника (управление от датчика скорости автомобиля ВАЗ).

Темно-зеленый провод с красной полосой — является проводом мгновенного отрицательного триггера. Данный провод необходимо подключить к ранее установленным концевым выключателям капота и багажника (датчику скорости автомобиля ВАЗ), второй контакт которого постоянно соединен с "массой".

Использование датчика скорости

Если в Вашем автомобиле установлен электронный датчик скорости (автомобили ВАЗ), Вы можете использовать его в качестве инициатора автоматического запираания замков дверей в автомобиле или включения режима **Anti-Hi-Jack**. Для этого

- 1.) запрограммируйте функцию **F16 INST2 (-)** в режим "Вход спидометра",
- 2.) подключите темно-зеленый провод с красной полосой к сигнальному проводу датчика скорости автомобиля,
- 3.) запрограммируйте требуемые функции **F3.4/F20.3**.

DOOR(+) — **фиолетовый провод**: вход для подключения концевых выключателей дверей положительной полярности (большинство автомобилей Форд и некоторые автомобили неамериканского производства). Подключите фиолетовый провод системы к положительному выходу одного из концевых выключателей дверей автомобиля, так как в большинстве автомобилей концевые выключатели дверей подключены параллельно.

Примечание

Не подключайте фиолетовый провод системы, если автомобиль имеет цепь концевых выключателей дверей отрицательной полярности (в этом случае используется коричневый провод системы).

DOOR(-) — коричневый провод: вход для подключения концевых выключателей дверей отрицательной полярности (автомобили "Дженерал Моторс" и большинство автомобилей неамериканского производства). Подключите коричневый провод системы к отрицательному выходу одного из концевых выключателей дверей автомобиля.

Примечание

Не подключайте коричневый провод системы, если автомобиль имеет цепь концевых выключателей дверей положительной полярности (в этом случае подключается фиолетовый провод системы).

IGN1(+) — **желтый провод:** вход для подключения провода зажигания +12 В.

Подключите данный провод к тому проводу зажигания, на который подается питание +12 В, когда ключ повернут в замке зажигания в положение "зажигание" или "стартер". Убедитесь в том, что на данный штатный провод автомобиля не подается питание, когда ключ повернут в замке зажигания в положение "выключено".

IGN2(+) — **желтый провод с черной полосой:** выходной провод зажигания +12 В для случаев использования ТУРБОТАЙМЕРА.

Разорвите провод зажигания идущий от замка зажигания, на который подается питание +12 В в положении ключа "зажигание" или "стартер". Убедитесь в том, что на данный штатный провод автомобиля не подается питание, когда ключ повернут в замке зажигания в положение "выключено". Соедините остаток провода идущего от замка зажигания с проводом IGN1(+), а уходящий конец к бортовым потребителям – с проводом IGN2(+)

Пример использования линий IGN1(+) и IGN2(+) в режиме ТУРБОТАЙМЕРА или ТРИГГЕР1, ТРИГГЕР2 дистанционного управления зажиганием

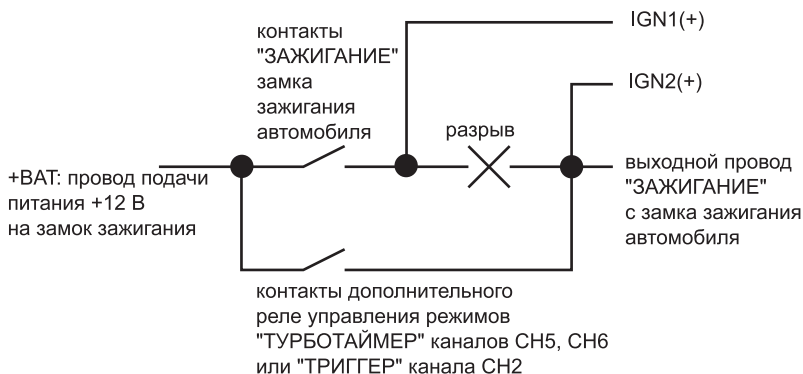

ARM(-) — оранжевый провод: выход сигнала отрицательной полярности 500 мА (когда система находится на охране) – нормально замкнутое реле блокировки стартера (требуется установка дополнительного реле).

Данный провод системы позволяет управлять работой реле блокировки стартера. Подключите оранжевый провод к контакту # 86 реле. Соедините контакт # 85 реле с проводом зажигания автомобиля, на который подается питание +12 В, когда ключ повернут в замке зажигания в положения "зажигание" и "стартер", и 0 В, когда ключ повернут в положение "выключено" (к этому же штатному проводу автомобиля подключается и желтый провод системы).

Перережьте слаботочный провод соленоида стартера автомобиля и подключите один конец перерезанного провода к контакту # 87 установленного реле, а другой конец перерезанного провода к контакту # 30 реле.

Примечание

Данное подключение используется в том случае, когда устанавливается нормально замкнутое реле блокировки стартера. При использовании такого подключения отключение подачи питания на охранную систему приводит к тому, что перестает работать функция блокировки стартера, а это, в свою очередь, позволяет запустить двигатель автомобиля.

ARM(-) — черный провод с белой полосой: выход сигнала отрицательной полярности 500 мА (когда система снята с охраны) — нормально разомкнутое реле блокировки (требуется установка дополнительного реле).

Канал CH2 — темно-синий провод: выход второго канала **CH2**.

Отрицательный выход второго канала 500 мА с задержкой активируется при нажатии и удержании на время более 1,2 сек кнопку **CH2** брелока-передатчика. Отрицательный выходной сигнал второго канала активируется согласно выбранной функции **F9** таблицы программирования. Темно-синий провод системы представляет собой слаботочный транзисторный выход, поэтому он должен использоваться только для включения внешнего реле.

Предупреждение

Непосредственное подключение темно-синего провода к силовому выходу цепи открывания замка багажника автомобиля, а также к входу некоторых устройств дистанционного запуска двигателя автомобиля приведет к повреждению основного блока охранной системы. Схема примерного использования канала 2 приведена ниже.

Управление открыванием багажника

Подключите выбранный провод канала управления к контакту управления реле типа РИТ 40 А 12 VDC (или эквивалентного автомобильного реле, рассчитанного на ток 30–40 А). Подключите провода к другим контактам реле в соответствии с Вашей схемой управления. Схема примерного использования канала 2 для управления открыванием багажника приведена ниже:

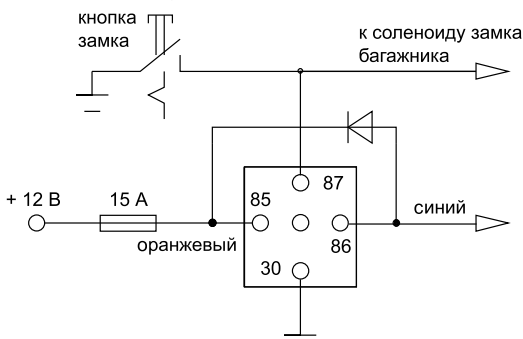

Канал CH3 — зеленый провод с черной полосой/зеленый провод с красной полосой: выход третьего канала системы **CH3**.

Выход управления по каналу **CH3** представляет собой два вывода нормально разомкнутого реле с током нагрузки не более 1 А. Канал **CH3** позволяет управлять различными дополнительными устройствами, подключаемыми к системе.

Для подачи управляющего сигнала на дополнительное устройство по каналу **CH3** используйте брелоки-передатчики согласно табл.1 табл.2 команд управления системой, а также используйте таблицу программируемых функций для выбора требуемых параметров **F10**.

Канал CH4 — зеленый провод с белой полосой: слаботочный канал управления различными дополнительными устройствами, подключаемыми к системе (максимальный ток 500 мА).

Выход канала CH4 соединяется с "массой" в течение времени активации канала.

Выход канала CH4 — слаботочный выход, предназначен для управления обмоткой дополнительного реле или эквивалентной слаботочной нагрузкой.

Для подачи управляющего сигнала на дополнительное устройство по каналу **CH4** используйте брелоки-передатчики согласно табл.1 табл.2 команд управления системой, а также используйте таблицу программируемых функций для выбора требуемых параметров **F11**.

Канал CH5 — серый провод: слаботочный канал управления различными дополнительными устройствами, подключаемыми к системе (максимальный ток 500 мА).

Выход канала CH5 соединяется с "массой" в течение времени активации канала.

Выход канала CH5 — слаботочный выход, предназначен для управления обмоткой дополнительного реле или эквивалентной слаботочной нагрузкой.

Для выбора функций канала используйте таблицу программируемых функций **F22**.

Канал CH6 — синий с черной полосой/синий с красной полосой: выход шестого канала системы **CH6**.

Выход управления по каналу **CH6** представляет собой два вывода нормально разомкнутого реле с током нагрузки не более 1 А. Канал **CH6** позволяет управлять различными дополнительными устройствами, подключаемыми к системе.

Для выбора функций канала используйте таблицу программируемых функций **F23**.

Примечание

Если выход канала **CH6** был активизирован в то время, когда система находилась в режиме охраны, то система одновременно на некоторое время отключит датчик удара для того, чтобы открывание багажника не вызвало срабатывания системы. После того как багажник будет закрыт, система опять автоматически возьмет эту цепь под охрану.

VALET — двухконтактный синий разъем: переключатель **Valet**.

Проложите черный и серый провода от переключателя **Valet** к основному блоку системы и подключите двухконтактный синий разъем к соответствующему синему разъему на основном блоке системы.

SHOCK SENSOR1 — четырехконтактный белый разъем: датчик удара.

Проложите провода от датчика удара до основного блока системы и подключите его к системе.

SENSOR2 — четырехконтактный белый разъем: дополнительный датчик удара/объема/перемещения/наклона.

Проложите провода от дополнительного датчика до основного блока системы и подключите его к системе.

6-контактный силовой разъем управления электроприводами замков дверей автомобиля

Оранжевый, синий с белой полосой, желтый, белый, зеленый и синий провода большого 6-контактного разъема системы подключены к контактам встроенных реле запирания/отпирания замков дверей автомобиля. Функции каждого из этих проводов приводятся ниже.

Реле запирания

Синий провод с белой полосой с защитой предохранителем 15 А — нормально разомкнутый контакт реле.

Зеленый провод — нормально замкнутый контакт реле.

Желтый провод — общий контакт реле.

Реле отпирания

Оранжевый провод с защитой предохранителем 15 А — нормально разомкнутый контакт реле.

Синий провод — нормально замкнутый контакт реле.

Белый провод — общий контакт реле.

Стандартные конфигурации запирания/отпирания дверей автомобиля

Трехпроводная цепь отпирания/запирания дверей отрицательной полярности

При установке системы в таких автомобилях темно-зеленый и темно-синий провода запирания/отпирания дверей автомобиля не используются.

Оранжевый провод и синий провод с белой полосой должны быть подключены к "массе" (металлической детали кузова автомобиля).

Желтый провод — это импульсный выход запирания отрицательной полярности, и он должен быть подключен к проводу управления штатным реле запирания отрицательной полярности.

Белый провод — это импульсный выход отпирания отрицательной полярности, и он должен быть подключен к проводу управления штатным реле отпирания отрицательной полярности.

Схема управления каналом центрального замка с отрицательным триггером приведена ниже:

Отрицательный триггер (большинство автомобилей японского производства)

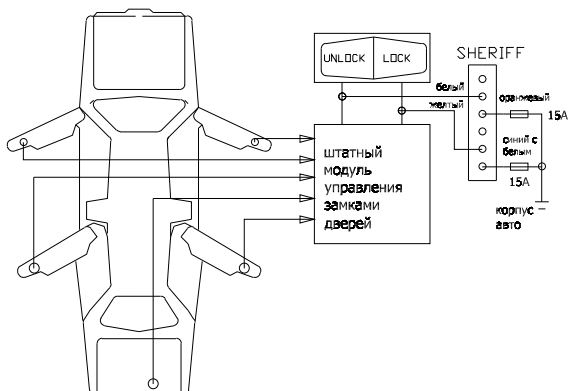

Трехпроводная цепь отпирания/запирания дверей положительной полярности

При установке системы в таких автомобилях темно-зеленый и темно-синий провода запирания/отпирания дверей автомобиля не используются.

Оранжевый провод и синий провод с белой полосой должны быть подключены к источнику питания +12 В.

Желтый провод – это импульсный выход запирания положительной полярности, и он должен быть подключен к проводу управления штатным реле запирания положительной полярности.

Белый провод – это импульсный выход отпирания положительной полярности, и он должен быть подключен к проводу управления штатным реле отпирания положительной полярности.

Схема управления каналом центрального замка с положительным триггером приведена ниже.

Положительный триггер (большинство легковых автомобилей «Дженерал Моторс»)

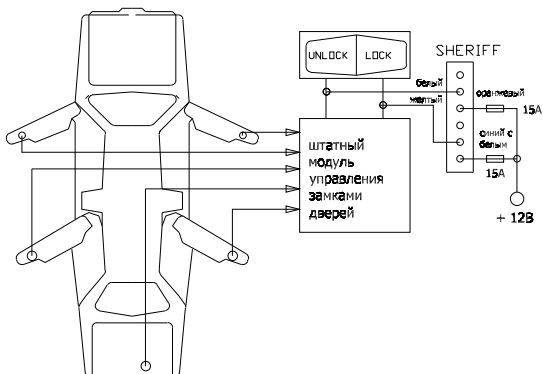

Пятипроводная цепь отпирания/запирания дверей с изменением полярности

При установке системы на таких автомобилях необходимо перерезать штатные провода управления электроприводами замков дверей автомобиля. Эти провода проложены от основного переключателя запирания/отпирания к дополнительным переключателям запирания/отпирания, а от них – к электроприводам дверных замков.

Перережьте штатный провод запирания и подключите желтый провод системы к тому концу перерезанного штатного провода, который идет к дополнительным переключателям (электроприводам замков дверей). Подключите зеленый провод к тому концу перерезанного штатного провода, который идет к основному переключателю.

Перережьте штатный провод отпирания и подключите белый провод системы к тому концу перерезанного штатного провода, который идет к дополнительным переключателям (электроприводам замков дверей). Подключите синий провод к тому концу перерезанного штатного провода, который идет к основному переключателю.

Оранжевый провод и синий провод с белой полосой должны быть подключены к источнику питания +12 В, защищенному предохранителем.

Эксплуатация. Мастер-установщик обязательно должен пометить в руководстве пользователя все установленные опции и запрограммированные настройки и полностью разъяснить владельцу автомобиля правила эксплуатации охранной системы.

Дополнительные полезные схемы управления центральным замком

СХЕМА УПРАВЛЕНИЯ ВАКУУМНЫМИ СИСТЕМАМИ
Mercedes-Benz, Audi



СХЕМА УПРАВЛЕНИЯ ДОПОЛНИТЕЛЬНЫМИ ЭЛЕКТРОПРОВОДАМИ



Дополнительные полезные схемы управления внутрисалонным освещением

ВНУТРИСАЛОННОЕ ОСВЕЩЕНИЕ С ОТРИЦАТЕЛЬНОЙ ПОЛЯРНОСТЬЮ

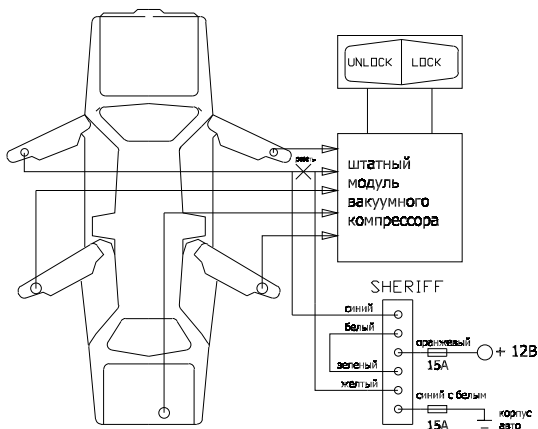
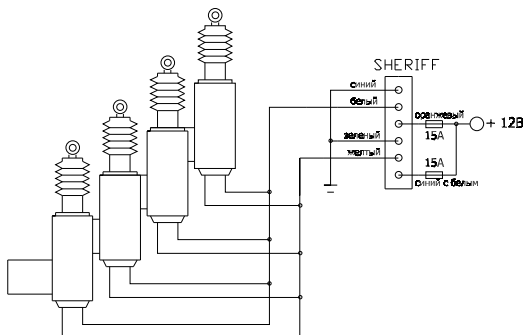
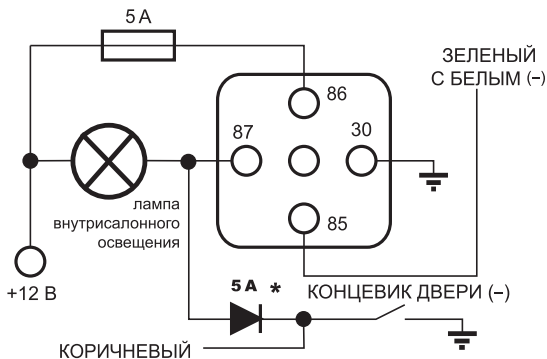

* Дополнительный развязывающий диод (устанавливается при необходимости).

ВНУТРИСАЛОННОЕ ОСВЕЩЕНИЕ С ПОЛОЖИТЕЛЬНОЙ ПОЛЯРНОСТЬЮ

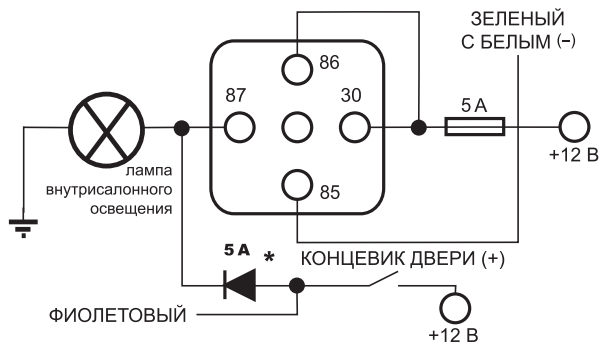

* Дополнительный развязывающий диод (устанавливается при необходимости).

Завершение установки системы

Установка антенного модуля. Очистите и обезжирьте место установки антенного модуля. Установите антенный модуль на лобовом стекле автомобиля в таком месте, где он будет хорошо виден как с водительского сиденья, так и снаружи через стекло автомобиля. Светодиодный индикатор расположен в антенном модуле и состоит из двух светодиодов. Светодиодный индикатор позволяет оценить состояние охранной системы и является визуальным предупреждением для потенциальных грабителей и угонщиков. Как правило, антенный модуль устанавливается на лобовом стекле автомобиля в таком месте, где он будет хорошо виден как с водительского сиденья, так и снаружи через стекло автомобиля.

Настройка датчика удара. Для зоны предупреждения данного датчика автоматически устанавливается на 30% более высокая чувствительность, чем для зоны срабатывания. Маленькой отверткой аккуратно поверните винт регулировки чувствительности датчика удара до конца против часовой стрелки (не прилагайте излишнего усилия при повороте винта регулировки, чтобы не сломать его; максимальный угол поворота данного регулятора равен 270°). Закройте капот и багажник автомобиля и поставьте систему на охрану. Подождите 6 сек, чтобы стабилизировалась зона триггера вспомогательного оборудования, затем сильно ударьте по заднему бамперу автомобиля кулаком. Сила удара должна быть не меньше той, что требуется для разбивания стекла автомобиля.

Внимание

Никогда при проверке чувствительности датчика удара не бейте по стеклу автомобиля – вы можете его разбить.

Поверните винт регулировки по часовой стрелке (повышая чувствительность датчика удара) приблизительно на 1/4 оборота и повторите проверку срабатывания датчика. Повторяйте данную процедуру до тех пор, пока не сработает система и не зазвучит сигнализация. В конце концов, один существенный удар по бамперу автомобиля будет приводить к подаче серии предупреждающих сигналов sireны.

Предупреждение

Выбор слишком высокой чувствительности датчика удара приведет к ложным срабатываниям системы от сильной вибрации, которая создается, например, проезжающими грузовыми автомобилями или тяжелой техникой. Для уменьшения чувствительности датчика удара поверните винт регулировки датчика против часовой стрелки.

Защита проводов системы. Всегда прокладывайте провода охранной системы в гофрированной трубке или защищайте их, оборачивая по спирали изоляционной лентой. Закрепляйте жгуты проводов вдоль всей длины с помощью кабельных стяжек. Надежное закрепление предотвратит попадание жгута на горячие поверхности двигателя или острые движущиеся детали автомобиля, что может привести к повреждению изоляции проводов системы.

Эксплуатация. Мастер-установщик обязательно должен пометить в руководстве пользователя все установленные опции и запрограммированные настройки, и полностью разъяснить владельцу автомобиля правила эксплуатации охранной системы.

:

Схема включения ZX-730 SHERIFF

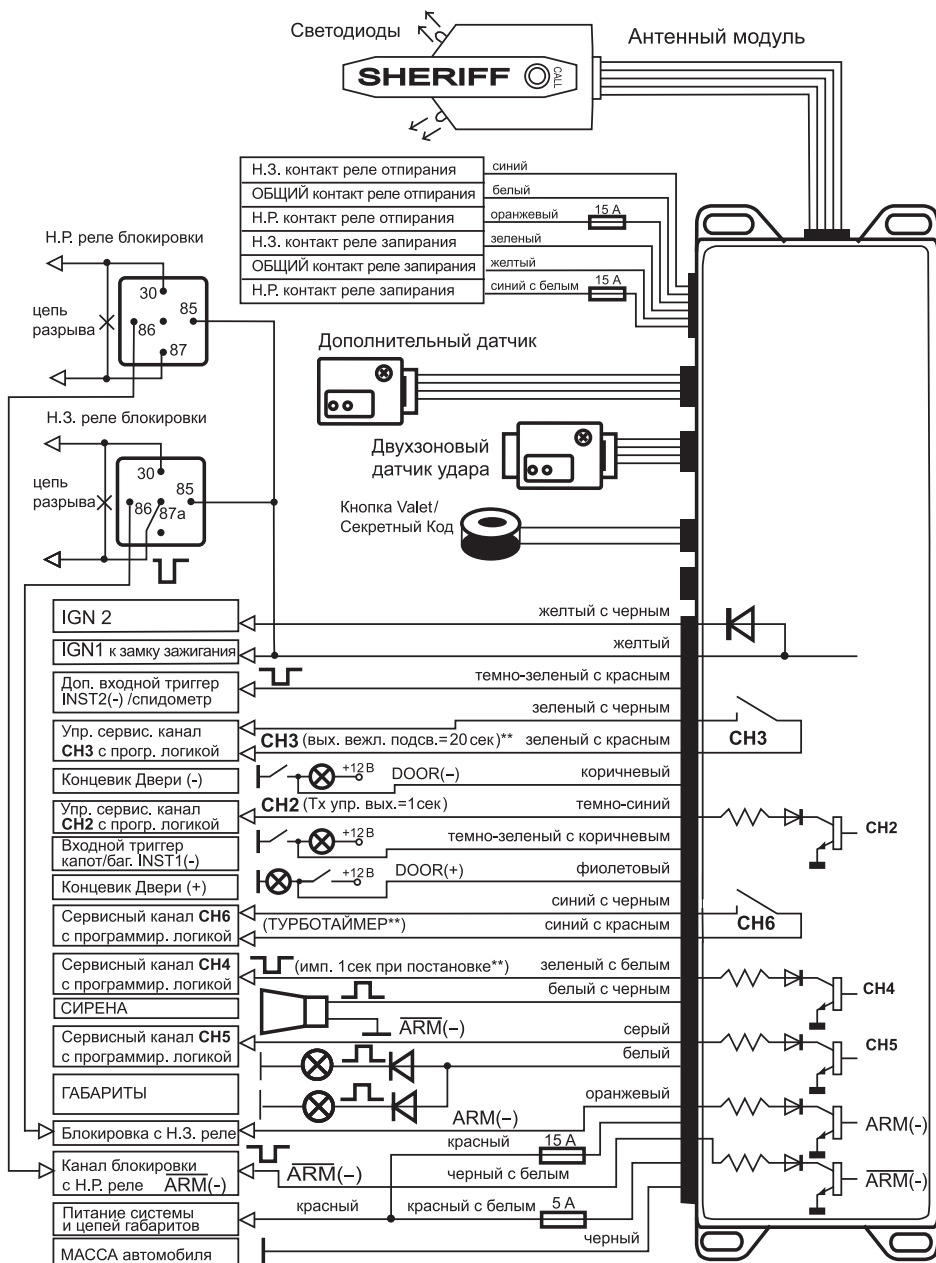

* Выбор функции сервисного канала управления осуществляется согласно таблице программирования.

** На схеме указаны функции сервисных каналов, запрограммированных по умолчанию (заводская установка).

Комплектация ZX-730 SHERIFF

1. Брелок двусторонней связи с LED-дисплеем (4 кн.)	1 шт.
2. Дополнительный брелок дистанционного управления (3 кн.)	1 шт.
3. Центральный модуль	1 шт.
4. Антенный модуль со светодиодным индикатором	1 шт.
5. Двухзоновый датчик удара	1 шт.
6. Сервисная кнопка VALET	1 шт.
7. Кнопка капота (багажника)	1 шт.
8. Комплект проводов	1 шт.
9. Реле блокировки с колодкой	1 шт.
10. Руководство пользователя и руководство по установке	1 шт.

* Противоразбойный активный транспондер в комплектацию системы не входит и приобретается отдельно

Основные технические характеристики

Напряжение питания	9,0–15 В
Ток потребления в режиме охраны	20 мА
Максимальный ток нагрузки, коммутируемый по выходу сирены	2 А
световая сигнализация	15 А
цепь реле блокировки ARM(-)	0,5 А
цепь реле блокировки ARM(-)	0,5 А
замки дверей	15 А
программируемые каналы:	
CH2	0,5 А
CH3	1 А
CH4	0,5 А
CH5	0,5 А
CH6	1 А
Рабочий диапазон температур	от -40° до +85°С
Радиус действия брелоков (при отсутствии радио помех)	
четырёхкнопочный брелок двусторонней связи	до 600 м
трехкнопочный	до 20 м
Дальность передачи сигнала экстренного вызова	до 800 м
Тип кода брелоков	динамический
Число возможных комбинаций	2x10 ¹⁹
Рабочая частота	433,92 MHz

Глоссарий (часто используемые термины и обозначения)

ARM	– состояние системы ОХРАНА
DISARM	– состояние системы СНЯТО С ОХРАНЫ
ARM(-)	– выход линии блокировки на реле с НЗ контактами
ARM(-)	– выход линии блокировки на реле с НР контактами
AV-функция	– функция управления системой "Снять с охраны в два этапа";
первый этап	– разблокирование замков дверей и отключение датчиков командой брелока-передатчика;
второй этап	– разблокирование цепей разрыва ARM(-), ARM(-), кнопкой VALET или вводом секретного кода)
IGN1	– вход линии зажигания с замка зажигания автомобиля
IGN2	– выход линии зажигания на бортовую цепь автомобиля
INST1(-)	– входная линия подключения концевого выключателя капота/багажника
INST2(-)	– входная линия подключения концевого выключателя капота/багажника
DOOR(-)	– входная линия подключения концевого выключателя дверей отрицательной полярности
DOOR(+)	– входная линия подключения концевого выключателя дверей положительной полярности
Триггер 1	– функция выходной линии канала CH2 для управления внешним устройством 1 с двумя устойчивыми состояниями
Триггер 2	– функция выходной линии канала CH2 для управления внешним устройством 2 с двумя устойчивыми состояниями
Турботаймер	– функция задержки выключения двигателя на заданное время



www.piti.ru
info@piti.ru